



空間価値を創造

節電・省エネ・品質管理に

happy gate 門番

Cloud monban

総合カタログ

KOMATSU ELECTRIC INDUSTRY CO.,LTD.



小松電機産業株式会社

KOMATSU ELECTRIC INDUSTRY CO.,LTD.

本社 島根県松江市乃木福富町 735-188 松江湖南テクノパーク内
TEL 050-3161-2487 FAX 050-3161-3844

東京支社 東京都港区浜松町 1-18-13 高桑ビル 5 階
TEL 050-3161-2483 FAX 050-3161-3841

大阪営業所 大阪府東大阪市中新開 2-6-37
TEL 050-3161-2484 FAX 050-3161-3842

タイ事務所 388 Exchange Tower, 29th Floor, Unit 2901-2904, Sukhumvit Road,
Klongtoey sub-district, Klongtoey District, Bangkok 10110 THAILAND
TEL 66-2-104-9161 FAX 66-2-104-9101

KOMATSU KOREA 505-1ho, Sihwa Industrial Complex 3Na, 223,
Jeongwangcheon-ro, Siheung-si, Gyeonggi-do, Republic of Korea
TEL 82-31-498-6655 FAX 82-31-498-6019

<https://www.komatsuelec.co.jp/monban/>

受賞 1991：中小企業研究センター賞
1991：ニュービジネス大賞
1993：地域社会貢献者賞
1995：科学技術庁注目発明選定証
2007：国土交通大臣表彰
2012：経済産業省ものづくり日本大賞 優秀賞
2012：藍綬褒章 新産業創出
2016：グローバル革新企業大賞 (KOMATSU KOREA)
2020：中国地方発明表彰 中国経済産業局長賞
2022：中国ニュービジネス大賞 優秀賞 ニッポン新事業創出大賞受賞 特別賞

門番をお使いのお客様専用 フリーダイヤル コマツ ヨイサポート
24時間相談センター 0120-502-453

シャッターのトラブルや修理に関するお問い合わせは 24 時間お受けします。
携帯電話・IP 電話・PHS からご利用いただけます。

※製品の外観および仕様は、品質向上のため予告なく変更する場合があります。 ※本カタログの記載内容は 2023 年 4 月現在のものです。

2304-01 無断転載を禁ず



特許出願中

冷蔵冷凍庫



G11F / R10F

幅 800 ~ 3500
高 1000 ~ 3500 単位:mm

製作範囲

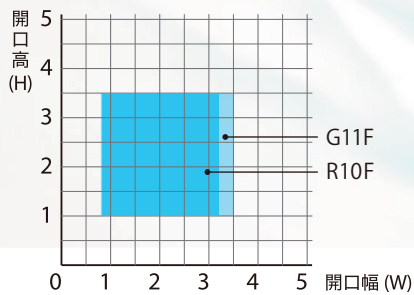

※G11Fはパイプレスタイプ
※R10Fはパイプタイプ



パイプレスタイプ G11F

-25℃~5℃の倉庫出入口や間仕切りに
庫内の温度変化を抑えて品質管理向上

庫内温度を効率・省エネ管理

部屋ごとに間仕切り室内温度を効率的に管理。
高速開閉することで温度の変化を抑え省エネに役立ちます。

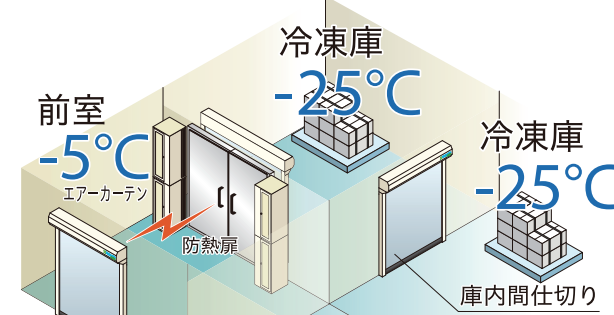

設置環境 **-25℃**

(注) -25℃以下の場合にご相談ください。

霜や水滴の付着を防止

定期的な運転を行うプログラムを採用。シートへの霜や露の付着を防ぎ、スムーズな開閉と品質管理に貢献。



霜付着防止機能OFF時 (パイプレスタイプのみ)

コンパクト設置

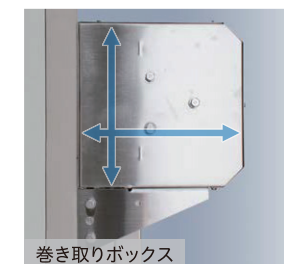

巻き取りボックス
G11F D280×H280
R10F D330×H320



サイドフレーム
G11F W70×D105
R10F W110×D110 (単位:mm)

風や気圧に強い パイプモデルもラインナップ

室内圧をかけて空調管理をされている倉庫や屋外に面した倉庫出入口口に最適。



パイプモデル R10F

低温用クリアシート 門番オリジナル

低温倉庫でも視認性に優れ、柔らかくしなやかなシート。

対応環境温度 **-25~5℃**

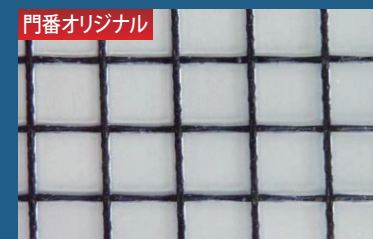

霜や結露に強い機能パーツ

ヒーターを内蔵した機能性パーツを採用することで誤動作や故障を防ぎ安心してお使いいただけます。



■ヒーター付きモーター



■ヒーター付き
光電管センサー



■ヒーター内蔵フレーム
■冷蔵・冷凍庫専用
コントローラー (W240×H630×D105)

Color & Window

あらゆる環境にマッチする豊富なラインナップ。

シート

門番オリジナル

視認性抜群

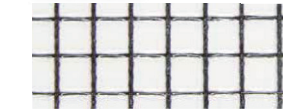

SSクリア

透光率：68%

視認性 ★★★★★

防虫効果 ★★★★★

従来のクリアに比べ透明性を向上。通行時の安全性の確保と室内を明るく保つことで省エネにも貢献。

高い防虫性能

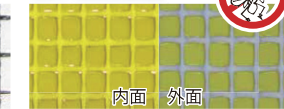

マジックオプトロン

誘引阻止率：80.7%

防虫効果 ★★★★★

視認性 ★★★★★

外はグリーンで虫の外部侵入を防止。内はイエローで工場内を明るくし、内部に侵入した虫を外へ誘導。



低温用クリア

(設置環境 -25℃~5℃)

耐低温 ★★★★★

視認性 ★★★★★

低温倉庫でも硬化しにくく柔軟性を保つため、冷凍環境でもシャッターがしなやかな動作をします。



帯電防止不燃

(R30W/40W 以外)

帯電防止 ★★★★★

UVカット ★★★★★

開閉時の摩擦による静電気の帯電を防止。すべての防塵エリアにご使用いただける不燃・防火認定を取得。

シート種類	SSクリア	マジックオプトロン	低温用クリア	帯電防止不燃	防鼠下端
特性	採光・防虫・安全	防虫・安全	耐低温	不燃・防火	防鼠
透光率	68%	35%	68%	2%	—
厚さ(mm)	1.0	0.78	1.3	0.53	0.53
防火認定製品番号	防火認定製品番号 F-26183	防火認定製品番号 F-27303	防火認定製品番号 F-24225	防火認定製品番号F-24171	防火認定製品番号 F-25041
不燃認定番号				不燃認定番号NM-3553	

さまざまなカラーもラインナップ



クリア

防火認定製品番号 F-28190



オレンジ

防火認定製品番号 F-28226



不透明ブルー

防火認定製品番号 F-22095



不透明オレンジ

防火認定製品番号 F-22095



不透明ブラック

防火認定製品番号 F-22095

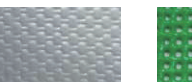

不透明シルバー

防火認定製品番号 F-57022



メッシュ

G / GF / RF50 / R30W / R40W以外

防火認定製品番号 F-18050

※上記数値は測定値であり保証値ではありません。
※写真はイメージのため実際と色が異なる場合があります。製品の的外観および仕様は、品質向上のため予告なく変更する場合があります。
※防火製品に於ける当社の事業所番号は「N-0793」となります。
※SSクリア・低温用クリア・不透明ブルー・不透明オレンジ・不透明ブラックは、開口サイズによって製作できない場合があるためお問い合わせください。
※マジックオプトロンはイカリ消毒株式会社・大成ファインケミカル株式会社との共同開発商品です。
※は注文仕様を示します。

シート窓 ※注文仕様

視認性の高い透明シートは反対側の人や車の通行を確認でき安全性を高めます



透明

(厚さ:1mm)

防火性能試験番号: A1150079



透明オレンジ

(厚さ:1mm)

防火性能試験番号: AT880041

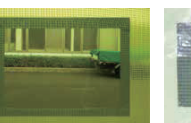

オプトロン

(厚さ:0.8mm)

防火性能試験番号: A2160533

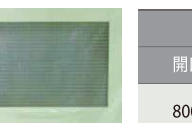

糸入り透明不燃

(厚さ:0.5mm)

不燃認定番号: NM-4334



G/GFシリーズ

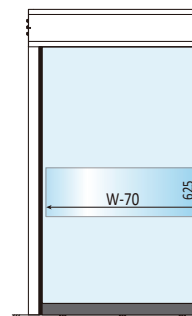

G/GFシリーズ(ワイド窓)



Rシリーズ

G/GFシリーズ			Rシリーズ		
開口幅(W)	窓幅	個数	開口幅(W)	窓幅	個数
800 ~ 900	500	1	600 ~ 700	350	1
1000 ~ 1400	600		800 ~ 900	450	
1500 ~ 1900	900		1000 ~ 1400	600	
2000 ~ 2400	1200		1500 ~ 1900	900	
2500 ~ 2900	1500	2	2000 ~ 2400	1200	2
3000 ~ 10000	1700		2500 ~ 2900	1500	
3000 ~ 4500	1700		3000 ~ 10000	1700	
			4000 ~ 4900	1200	
			5000 ~ 5600	1500	
			5700 ~ 10000	1700	

※表はG062/022/114/024/119/219/GF17/22 G125/145を対象

※表はR054/109/209/309/409/RF50/R30T/40Tを対象

※Gシリーズの開口幅600~700mmの場合は、ワイド窓のみの制作になります。

※Gシリーズで窓を付ける場合、巻き取りボックス用エアタイトシール付きの使用となります。

※Rシリーズの窓の高さは、R054:300mm、R109/209:400mm、

R309/409/RF50/R30T/40T:500mm、R30W:180mm、R40W:300mm。

但し、仕様によりサイズが異なる場合があります。

※Rシリーズの場合、シート中間にパイプがあるため有効開口によって取り付け高さが異なります。

本体色・材質



オysterホワイト (CGCCカラー鋼板)

日塗工 No.H27-85B 半艶相当 (日本塗料工業会 2015年H版)



アルミニウム (アルマイト加工)

※アルミフレームのみ
※GF/RF50/G12S/G14S/ 冷蔵冷凍庫 / 防爆タイプを除く



ステンレス (SUS304ヘアライン)

注文仕様 ※冷蔵冷凍庫仕様は標準
※Gシリーズは巻き取りボックスのみ (GFを除く)
※RF50はフレームのみ

※詳細は仕様を参照ください

Option Parts

用途・サイズにあわせて選べる豊富な周辺機器。
エアタイトシールをはじめとする注文仕様、オプションパーツは注文時にご指定ください。

起動センサー

H3000までの 小間口向け

Aタイプ

W3m
まで
赤外線
32
スポット

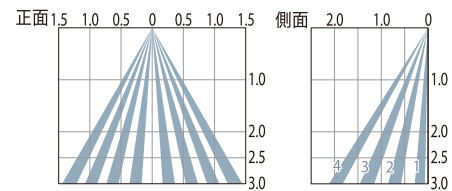

スポット 検知向け

Bタイプ

左右方向
360°
角度調整自由
赤外線
4
スポット

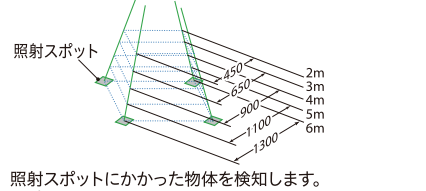

センサーエリア分布図

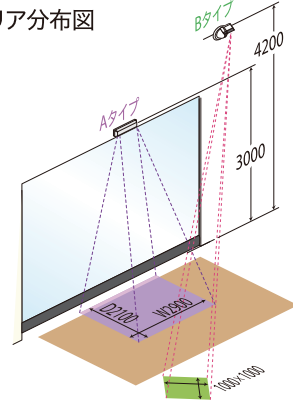

照射スポットにかかった物体を検知します。
スポットにかからない小さな物体は検知できません。
図は床面に垂直に照射した際の形状を示しており、床面に
向けて斜めに照射した場合は変形します。

H4500までの 中間口向け

Cタイプ

W5m
まで
障害物検知
設定可
赤外線
60
スポット

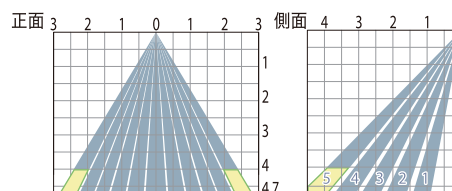

※1・2・3列目は設定により静止物体検知用として使用できます。
※黄色の照射エリアは、取り付け高さ4.0m以上に設置する
場合、両端の検出範囲内でも検出ができない可能性があります。
また奥行き調整を4列以下に出してください。

Dタイプ

W5m
まで
障害物検知
設定可
赤外線
60
スポット

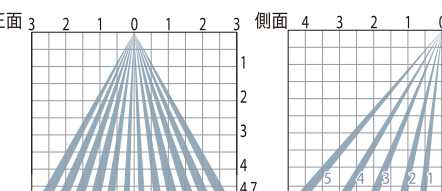

※1・2列目は設定により静止物体検知用として使用できます。

H6000までの 大間口向け

Eタイプ

W7m
まで
無数の調整を
方向検知
機能付き
赤外線
60
スポット

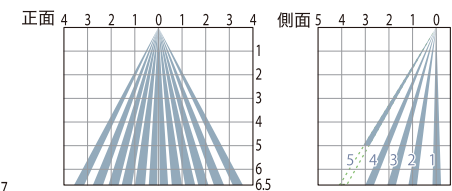

※1・2列目は設定により静止物体検知用として使用できます。
※方向検知機能を使用する際は、人の場合はセンサーからの頭上まで1.5m
車両の場合はセンサーから車両上部まで2.0mの距離が必要になります。

H6000までの 大間口向け

Fタイプ

W8m
まで
障害物検知
設定可
赤外線
48
スポット

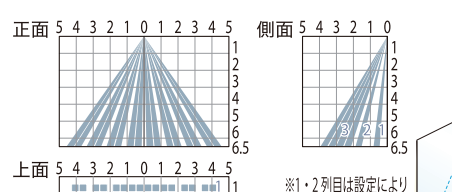

※1・2列目は設定により
静止物体検知用として
使用できます。

センサーエリア分布図

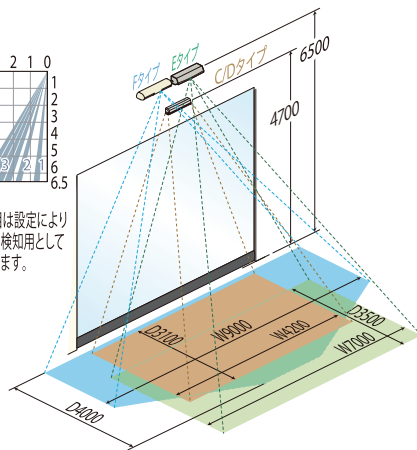

Jタイプ

W5m
まで
障害物検知
設定可
MW
AIR
赤外線 AIR
24
スポット
スマホで
設定
IP65

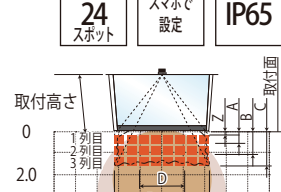

※1・2列目は設定により
静止物体検知用として
使用できます。



取付高さ	2000	3000	4000	5000	6000	6200
A	240	350	470	590	710	730
B	450	680	900	1130	1350	1400
C	660	990	1320	1650	1990	2050
D	890	1340	1790	2240	2680	2770
E	1410	2110	2820	3520	4220	4360
F	1920	2880	3840	4800	5760	5960
Z	20	40	50	60	70	80

■:近赤外線照射エリア 物体/静止体検出(消去可能)
 □:検出エリア
 ●:マイクロウェーブエリア 物体検出
 ○:マイクロウェーブエリア 物体検出(ブレイク)
 ※5.2m以上で人検知の場合は動作確認を行ってください。

マイクロ:奥行き角度 30°、
 ウェーブ:感度 Lv5、感度(ブレイク) Lv9
 近赤外線:奥行き角度 0°、感度 Lv5
 検出対象:車両

タイプ	A	B	C	D	E	F	J
照射距離	3m以内	2~6m	2.5~4.7m	2.5~4.7m	2.5~6.5m	2.5~6.5m	2~6.2m
出力	オープンコレクタ	オープンコレクタ	1aもしくは1b切替	2a/2b切替	①1a/1b切替 ②1c(1,2列)	2a/2b切替	1a/1b切替
電源	DC24V						
静止体検出時間	2・15・180秒/無限	2・15・60秒/無限	2・10・30秒/無限	2・60秒/10分/無限	2・10・30秒/無限	2・15・60秒/無限	2・10・30・60・180秒/10分/無限
サイズ	W221×H63×D30	W100×H130×D100	W265×H61×D37.5	W267×H61×D45	W321×H102×D91	W371×H73×D72	W200×H160×D120
赤外線スポット数	32	4	60	60	60	48	24

※これらのセンサーは赤外線を照射し、照射エリア内で反射した近赤外線を受光しています。 ※エリア内への人やものの進入により、反射する近赤外線の変化を検出するしくみです。
 ※記載されている照射エリアは設計値です。設置状態を正確に示すものではありません。 ※エリアは設置環境・床面素材や色・対象物(服装・材質・色)・設定・調整により変動します。
 ※設置後必ずエリア調整と感度調整を行ってください。また、定期的にエリアが正しく設定されている事を確認してください。 ※センサーの最高設置を条件にエリアを表現しています。使用環境や使用条件により異なる場合があります。

警告表示器



下降前
カウント

カウントダウンモニター
※1~9秒のカウントが可能。
上限停止時間にあわせてご使用ください。
※KVコントローラーのみ



回転灯
※別途リレー基板が必要です。
※プザー付き回転灯もご用意して
います。注文時にご指定ください。



信号機
※別途リレー基板が必要です。



メロディ
ブザー

メロディブザー
※音圧は前方1mでの最大音圧
※音色は16種類、音圧は93dB。
※別途リレー基板が必要です。

タイプ	カウントダウンモニター	回転灯	信号機	メロディブザー
電源	DC24V	AC200V	DC24V	DC24V
サイズ	W97.2×H156×D18.2(露出型)	W116×H220×D152.5(レンズφ110)	W70×H229×D80	W100×H88×D85.3

障害物検知センサー

※注文時にセンサータイプを
ご指定ください。



PHA型埋込式



PHB型埋込式

タイプ	PHA型	PHB型
検知距離	10m	10m
電源	DC12~24V	DC24V
付属ケーブル	2m	15m(投光)・5m(受光)

【障害物検知センサー設置時のご注意】
 センサーの光軸ズレを防ぐためにサイドフレームは直角水平をとるとともに
 振動により光軸がズレないように強固に固定してください。

接触防止用ガードポール

フレーム保護



ベース付き
大:φ139.8×920
小:φ114.3×420
ベース部200×200

埋め込み式
大:φ139.8×全長1620
埋込部500mm
小:φ114.3×全長720
埋込部300mm
※写真はイメージになります。

開閉操作スイッチ



写真:露出型
埋込・露出

埋込/露出1点・3点・非接触スイッチ
※屋外に使用する場合は直接雨にから
ない場所に取り付けてください。



防雨型

防雨型1点・3点スイッチ
※1点・プルスイッチは-25℃環境まで
ご使用いただけます。



引きひもφ7

プルスイッチ
※衛生面に優れたウレタン性オレンジ
ロープ(φ8)を用意しています(注文品)



薄型スイッチ

薄型1点



リモコンスイッチ

1点式 3点式 3チャンネル
多チャンネル対応

車両検知センサー



ループコイルセンサー
※自動モードのみ使用が可能です。
※車両スピードは10km/h未満で進入してください。
※車両基準は軽乗用車とします。

コイル長さ	100m単位
電源	AC/DC12~24V

緊急停止用スイッチ



別置き非常停止スイッチ
※R30T/40Tの場合、外觀と仕様異なります。

接続構成	1b
サイズ	W100×H88×D102.3(ボタンφ65)

非常用電源



バックアップ電源ユニット
※蓄電状況により開閉回数は異なります。
※型式・サイズにより容量・収納ボックスは異なります。
※型式・速度の設定が必要のため事前にご相談ください。

入出力電源	AC単相 200V
-------	-----------

冷蔵冷凍庫仕様



ヒーター付き障害物検知センサー

検知距離	10m
電源	AC100V
付属ケーブル	15m(投光)・10m(受光)

防爆仕様



1点スイッチ

※1点もしくはプルスイッチ2個、3点1個まで使用できます。上記スイッチはエア制御式。



3点スイッチ

※1点もしくはプルスイッチ2個、3点1個まで使用できます。上記スイッチはエア制御式。



プルスイッチ

※1点もしくはプルスイッチ2個、3点1個まで使用できます。上記スイッチはエア制御式。

タイプ	1点スイッチ	3点スイッチ	プルスイッチ
接続構成	メカニカルバルブ	メカニカルバルブ	メカニカルバルブ
サイズ	W65×H120×D50	W65×H120×D50	W186×H140×D55.6

防爆仕様



耐圧防爆仕様
動体検知式センサー
※起動センサーは耐圧防爆仕様です。
※専門家の指導のもと工事してください。
※耐圧防爆用配管の施工が必要です。

防爆仕様



PHE型障害物検知センサー
(本質安全防爆構造)
防爆性能 Ex ia IIB T4

検知距離	10m
保護構造	IP66
付属ケーブル	2m

防爆仕様



パリアコントローラー
サイズ:W42×H72×D75
センサー部分は防爆指定
領域に設置。パリアコント
ローラーはコントローラー
内へ取付けます。
コントローラーは防爆区
域外へ設置します。

仕様

冷蔵冷凍庫仕様

型式		パイプレスタイプ	パイプタイプ
		小間口 G11F	小間口 R10F
製作可能寸法	W	800～3500	800～3200
	H	1000～3500	1000～3500
開閉器	入力電源	単相AC200V～230V±10%(15A)	単相AC200V～230V±10%(15A)
	出力	0.95kW	0.95kW
	開閉速度(出荷時設定)	開:1.5m/秒 閉:0.7m/秒	開:1.0m/秒 閉:0.7m/秒
	減速比	1/23	1/23
ヒーター	防水シリコンラバーヒーター	防水シリコンラバーヒーター	
コントローラー	冷蔵・冷凍庫仕様専用制御盤(ヒーター内蔵)	冷蔵・冷凍庫仕様専用制御盤(ヒーター内蔵)	
起動方式	1点スイッチ、プルスイッチ	1点スイッチ、プルスイッチ	
障害物検知センサー	ヒーター付き埋め込み光電管センサー	ヒーター付き埋め込み光電管センサー	
シート	冷蔵・冷凍庫仕様専用シート	冷蔵・冷凍庫仕様専用シート	
使用環境	-25℃以上～5℃以下		

※電源を OFF するとチューブ部などに霜が付着し正常に開閉しない恐れがあります。
 電源及び霜付着防止機能を ON にしてご使用ください。
 ※シートや駆動部・床面の霜は定期的に取り除いてください。
 ※ステンレス鋼板フレームのみとなります。

コントローラー

対象機種	GA(別置き)	GA(内蔵)	KV		SV		
	G062/114/R054	G022/114/024/119/219 R054/109/209/309	G119/219/GF17 GF22/R109/209	R309/409 R30W/40W	RF50	R30T/40T	
コントローラーサイズ	W170×H630×D80	—	W240×H400×D105	W242×H450×D105	W242×H850×D105	W240×H400×D105	
基板サイズ	W65×H540×D35.6		W203×H265×D63		W119×H254×D64		
入力電源	単相 AC200V～230V±10% 15A					三相 AC200V±10% 15A	
停止位置制御	ホールIC					エンコーダー	
モータ制御	ブラシレス DC モータ					サイクロエンジン	
耐雷サージ	アレスター回路実装						
外部出力電源	DC24V - 0.6A		DC24V - 1.25A		DC24V - 1.3A		
インフォメーションモニター	7セグLED1桁		16×2行 単色液晶バックライト付き		7セグLED6桁		
盤面操作スイッチ	上昇、停止、下降、確定、手動 / 自動切り替え、ECO モード				上昇、停止、下降、確定、手動/自動切り替え、開口高		
基本機能	自己診断機能、上昇下降スピード4段可変、ECOレベル設定機能、動作モードロック機能、上昇停止時間設定可変0～30秒						
カウンター	点滅表示		8桁デジタル表示		6桁デジタル表示		
回生抵抗サイズ	W182×H44×D15 (L500～1500mm ケーブル付き)					W75×H21×D45 (リード線付き)	
電動機保護	過負荷・短絡保護兼用漏電遮断機(単相AC100-200V兼用15A 30mA) W32×H70×D51				過負荷・短絡保護兼用漏電遮断機(15A 30mA) W75×H75×D97		
使用環境	周囲温度：-10℃以上～40℃以下(凍結状態除く)、周囲湿度：RH85%以下の環境でご使用ください。						

冷蔵冷凍庫仕様専用	
対象機種	G11F/R10F
コントローラーサイズ	W240×H630×D105 (ヒーター内蔵)
基板サイズ	W65×H540×D35.6
入力電源	単相 AC200V～230V±10% 15A
停止位置制御	ホールIC
モータ制御	ブラシレス DC モータ
耐雷サージ	アレスター回路実装
外部出力電源	DC24V - 1.25A
インフォメーションモニター	7セグLED1桁
盤面操作スイッチ	上昇、停止、下降、確定、手動 / 自動切り替え、ECO モード
基本機能	霜付着防止機能、自己診断機能、上昇下降スピード4段可変、ECOレベル設定機能 動作モードロック機能、上限停止時間設定可変0～30秒
カウンター	点滅表示
回生抵抗サイズ	W182×H44×D15 (L500～1500mm ケーブル付き)
電動機保護	過負荷・短絡保護兼用漏電遮断器(単相AC100-200V兼用15A 30mA) W32×H70×D51
使用環境	周囲温度：-25℃以上～40℃以下(凍結状態除く) 周囲湿度：RH85%以下の環境でご使用ください。

防爆仕様オールエア		防爆仕様エア電気 / 電気
対象機種	G22A/G32A	G22E/32E
コントローラーサイズ	右フレームに内蔵	W600×H600×D160
入力電源	—	単相 AC100V～200V
停止位置制御	エア式リミットスイッチ	
制御	エアシリンダー	
エア	0.5Mps	
盤面操作スイッチ	上昇、停止、下降	上昇、停止、下降 手動 / 自動切り替え、ECO モード
基本機能	上昇下降速度可変	上昇下降速度可変 ECOレベル設定、上限停止時間設定
カウンター	6桁エアカウンター	液晶表示カウンター
電動機保護	—	過負荷・短絡保護兼用漏電遮断器 (単相AC100-200V兼用15A 30mA) W32×H70×D51
使用環境	周囲温度：-10℃以上～40℃以下(凍結状態除く) 周囲湿度：RH85%以下の環境でご使用ください。	

GAコントローラー

【別置き】

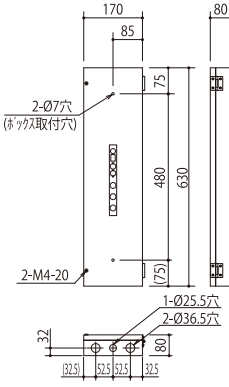

KVコントローラー

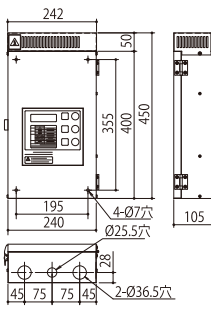

RF50用コントローラー

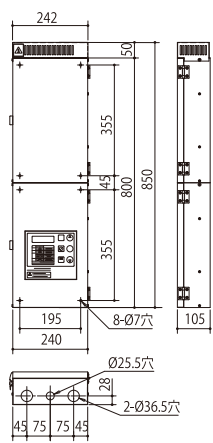

冷蔵冷凍庫コントローラー

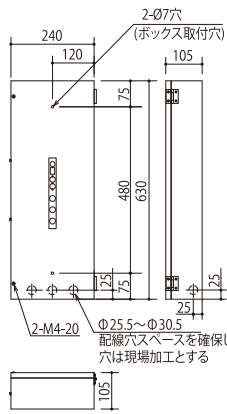

防爆仕様コントローラー

【外観寸法図 電気コントローラー】

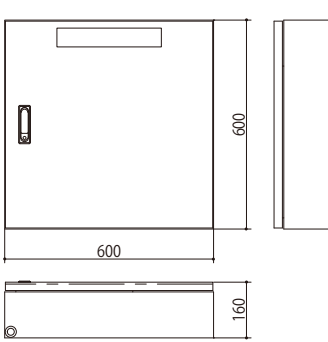

SVコントローラー

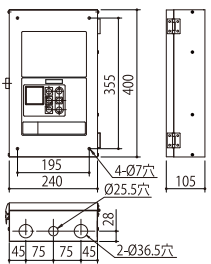

※KVコントローラー(上部カバー無し)はGF17/22/G119/219/R109/209型用です。
 ※KVコントローラー(上部カバー付き)はR309/30W/R409/40W型用です。

G11F

冷蔵冷凍庫仕様

開口幅 0.8~3.5m
 開口高 1.0~3.5m
 上昇速度 1.5~0.7m/秒 (1.5m/秒)*
 下降速度 1.5~0.5m/秒 (0.7m/秒)* ※出荷時設定



R10F

冷蔵冷凍庫仕様

開口幅 0.8~3.2m
 開口高 1.0~3.5m
 上昇速度 1.5~0.7m/秒 (1.0m/秒)*
 下降速度 1.5~0.5m/秒 (0.7m/秒)* ※出荷時設定

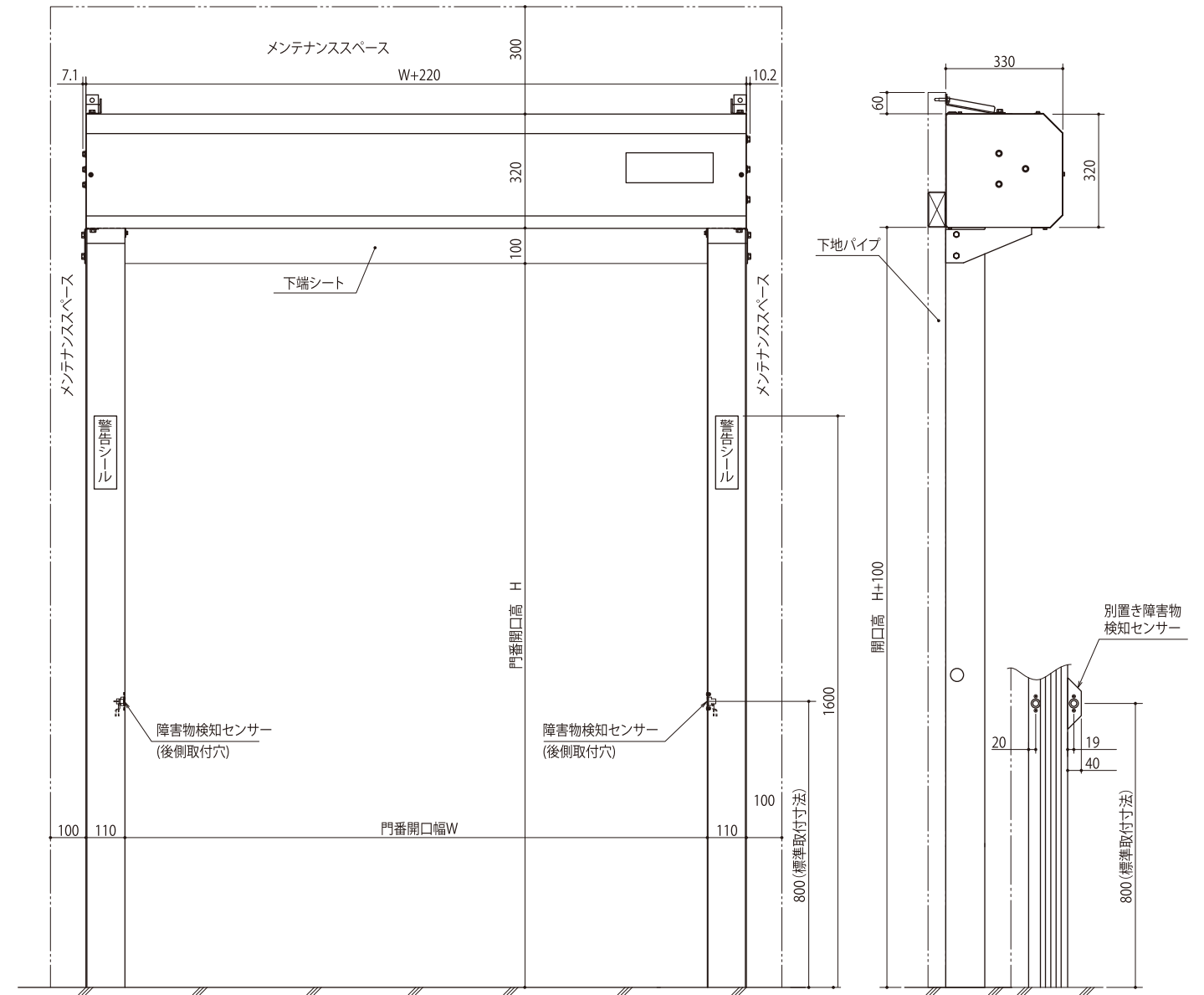
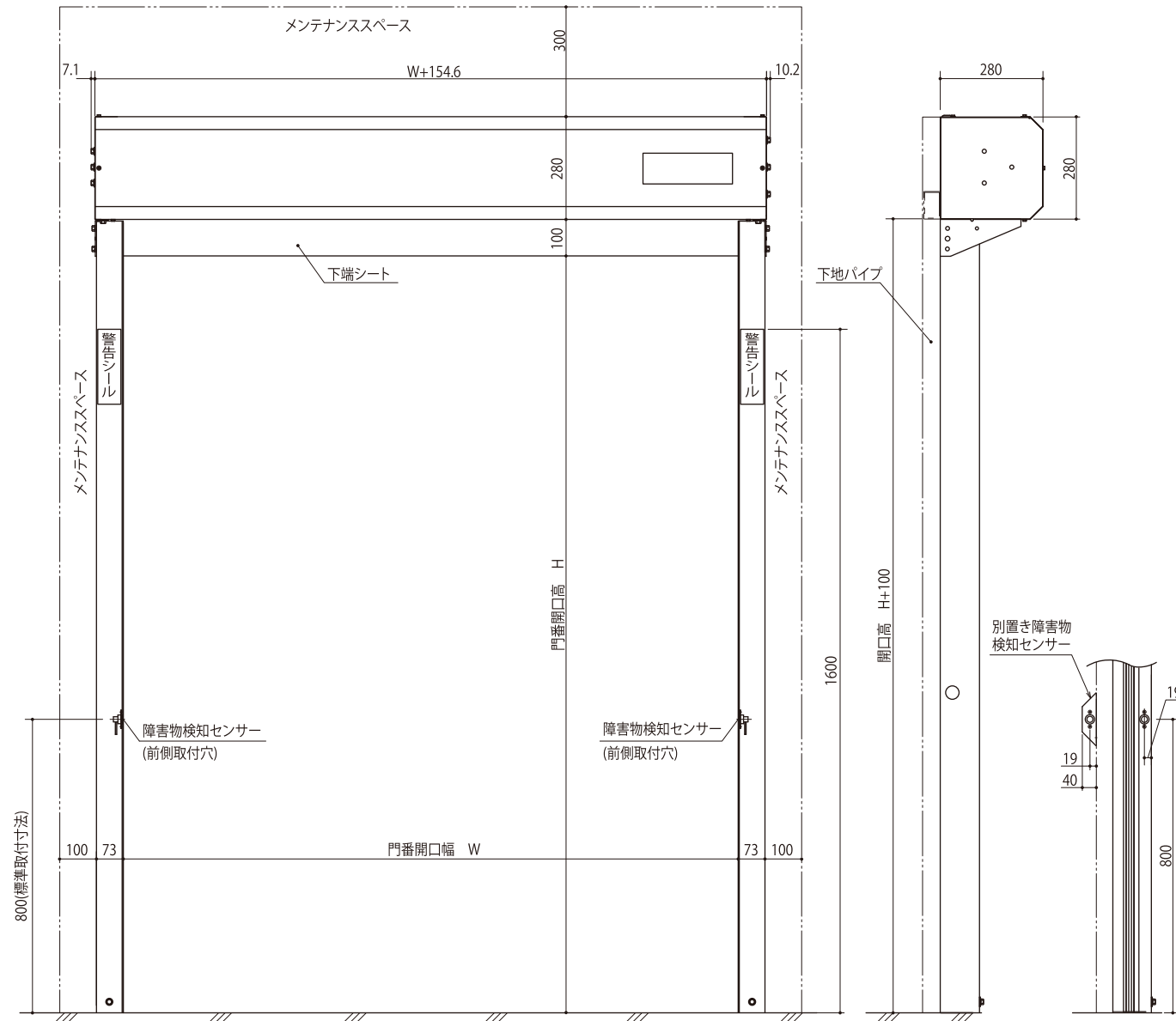

冷蔵冷凍庫コントローラー※1

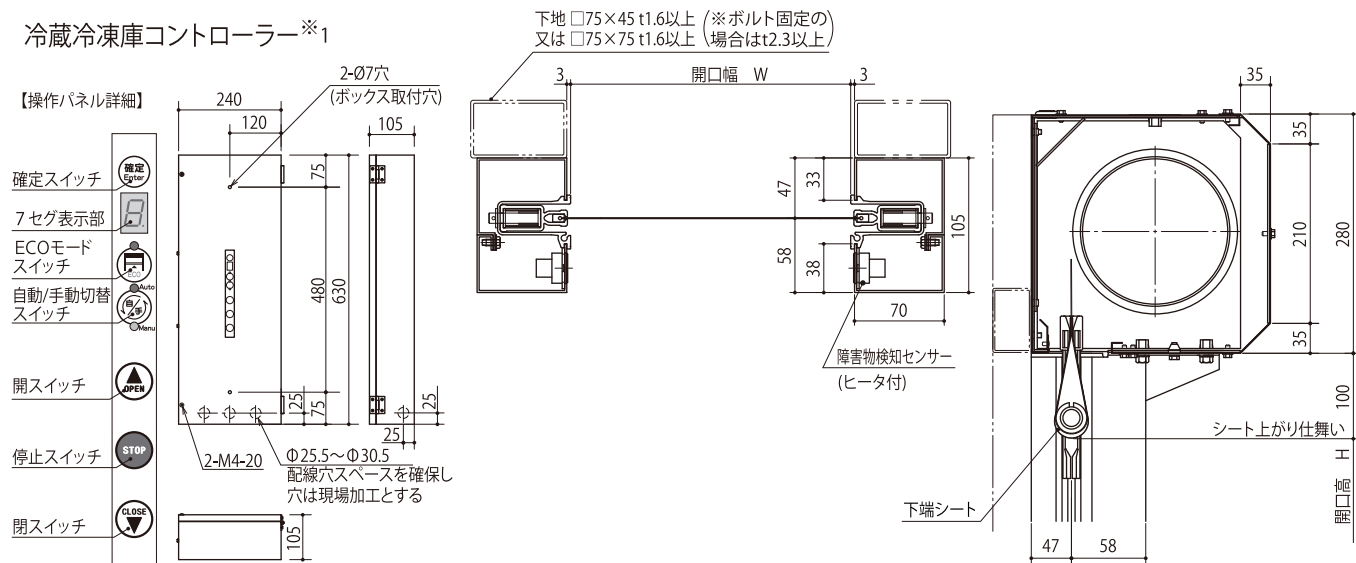

- 【注意】
- 障害物検知センサーは必ず前後に1セットずつ取付けてください。また通過する物体に最適な位置と個数を予めご確認ください。
 - コントローラーは別置きタイプとなります。
 - ※1 冷蔵冷凍庫コントローラーはG11F/R10F型用です。

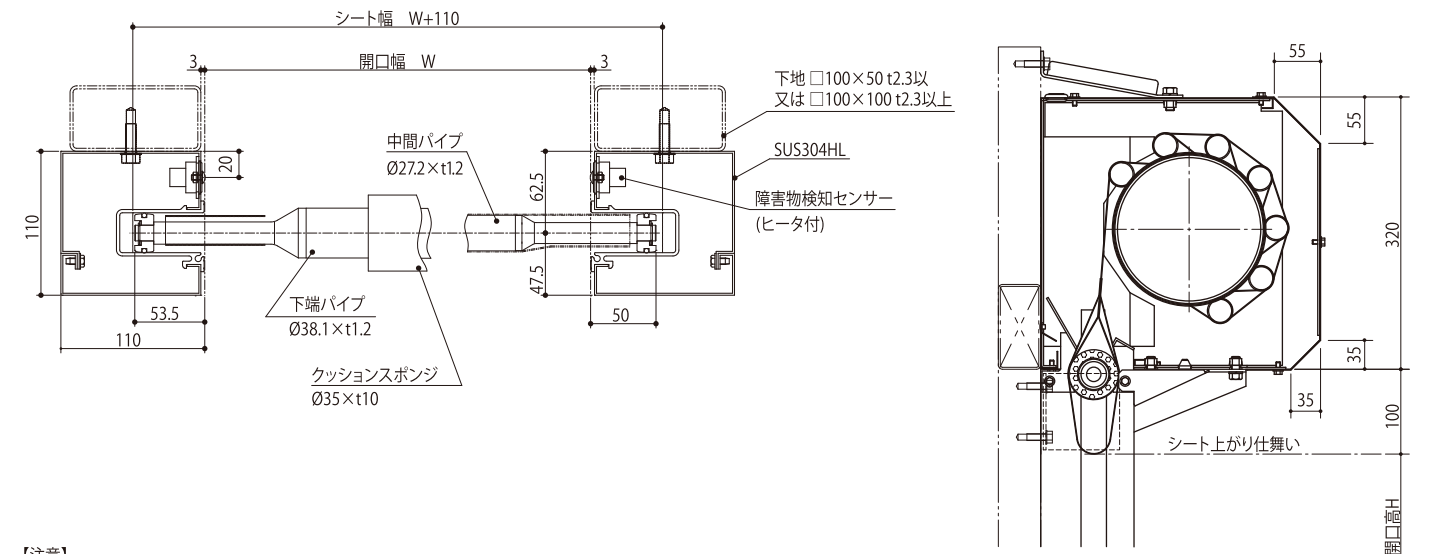

- 【注意】
- 障害物検知センサーは必ず前後に1セットずつ取付けてください。また通過する物体に最適な位置と個数を予めご確認ください。
 - コントローラーは冷蔵冷凍庫コントローラーです。

取付環境に関する注意

下記免責事項にも含まれる、シャッター性能として耐えられない過酷な環境（強風などシャッター動作に影響を及ぼす気候や設備）の場合は、他製品（スチールシャッター・オーバースライダーなど）と併設の上でご使用いただけますようお願いいたします。詳しくは、取扱店またはメーカーまでお問い合わせください。

製品保証について

■製品の保証に関して

保証の対象：シートシャッター「happy gate monban 門番」システム Gシリーズ/Rシリーズ/冷蔵冷凍庫仕様/防爆仕様各種

※当製品が他の装置等と連結または組み込まれている場合、当該装置等からの取り外し、取り付け、その他付帯する工事、輸送などに掛かる費用
利用者に発生した使用機会の逸失、業務の中断等の間接的損害、ならびに派生的または付随的損害については一切当社負担範囲外とさせていただきます。ご了承ください。

保証期間：引渡し後1年間または10万回

（使用期間内であっても開閉回数が10万回を超えた場合や設置環境に起因する故障は保証いたしかねますのでご了承ください）

■免責事項

- ①天災その他の不可抗力。
（例えば、暴雨・暴風・洪水・高潮・地震・地盤沈下・落雷・火災・津波・噴火等により製品の性能を超える事態が発生した場合の不具合）
- ②自然現象や使用環境に起因する不具合。（例えば、凍結・結露・風による振動・共鳴音等）
- ③環境の悪い地域や場所での腐食またはその他の不具合。
（例えば海岸地帯での塩害による腐食、大気中の砂塵・煤煙・各種金属粉・亜硫酸ガス・アンモニア・車の排気ガスなどの付着による腐食またはその他の不具合）
- ④本書に表記された製品の性能を超えたことに起因する不具合。
- ⑤建築躯体の変形など製品以外の不具合に起因する製品の不具合。
- ⑥本来の使用目的以外の用途に使用された場合の不具合、または使用目的と異なる使用方法による場合の不具合。
- ⑦当社の手配によらない第三者の加工、組立、施工、管理、修理、改造、メンテナンス等の不備に起因する不具合。
- ⑧引渡し後の操作誤り、または適切な維持管理を行わなかったことによる不具合。
- ⑨お客様による組立、施工、修理、改造、メンテナンス等に起因する不具合。
- ⑩使用に伴う接触部分の磨耗、傷、塗装の剥離や時間経過による塗装の退色、樹脂部品の変質や変色、メッキの劣化またはこれらに伴う錆などの不具合。
- ⑪実用化されている科学や技術では予測や予防が不可能な現象、またはこれが原因で生じた不具合。
- ⑫犬、猫、鳥、鼠など小動物をはじめ、ゴキブリ、蜘蛛などの昆虫の害による不具合。
- ⑬機能上支障のない音、振動など感覚的現象。
- ⑭犯罪などの不法な行為に起因する破損や不具合。
- ⑮その他不具合の原因が第三者にある場合。

■保証開始時期

保証期間を経過した後の修理および交換は有料とさせていただきます。

販売・施工後の引渡し日が特定できる書類がない場合は勝手ながら商品の製造年月日を保証期間の目安とさせていただきます。保証期間・保証内容に関してご不明な点がございましたらお問い合わせ、ご相談ください。

定期点検契約のおすすめ

門番を安心して末永くご愛用いただくために、日々行う日常点検だけでなく専門者による定期点検とメンテナンスが必要です。特に使用頻度の高い場所に設置されたものや屋外に面し過酷な使用環境に設置されたものは部品の消耗が激しく、また耐久性が著しく低下します。部品の消耗や経年劣化により機能が低下し、事故などにつながる恐れもあります。

定期点検の回数は、使用頻度や設置環境により異なるため一律に設定できませんが、以下の部品点検・交換リストを目安にお買い上げの取扱店に相談いただき定期点検契約をいただくことをおすすめします。定期点検契約はチェックリストに基づいた点検を行い結果が報告されます。点検により消耗部品など異常が認められた場合は、契約者様と協議のうえ交換などメンテナンス処置をいたします。メーカー認定店以外での点検は、人身事故や重大事故になる場合があります。

- コントローラーの定期点検おしらせ機能により、5万回/10万回/20万回（以後10万回毎）にアラームと液晶モニターで点検時期をお知らせします。
- 1ヶ月点検：毎月1回の異音発生の有無及び各センサーの取り付け・検知エリアを点検し、正常に動作するかを確認してください。
- シャッターの大きさ、経過年数、使用条件及び用途により点検回数は異なりますので、お買い上げの取扱店にお問い合わせください。

主な点検内容（簡易点検）

- 開閉動作時の異音や運転
- 設定停止位置（オーバランなど）
- ガイドレールの損傷及び摩耗
- シートの損傷及び摩耗
- 本体・サイドフレームの損傷
- 注油

※設置環境によって点検及び部品交換時期は異なります。

商品管理体制について

門番は1985年発売当初から製造番号を一台ずつに割り当て、シャッターのサイズやシート色・その他周辺機器など仕様をすべて管理しております。定期点検やトラブル時の際は、製造番号をお知らせ頂くことで迅速な対応が行えます。

交換・点検時期（目安）

	部品名称	交換・点検時期（目安）
シート部	シート・チューブ部	30万回または5年
	チューブガイド	50万回または5年
フレーム部	復帰ガイド	50万回または5年
	フレーム・取付状態	50万回または5年
巻き取り部	巻き取りボックス	50万回または5年
駆動部	ドラム	50万回または5年
	ドラムディスク	50万回または5年
	開閉機	100万回または5年
制御部	制御盤	100万回または5年
	センサー類	100万回または5年
	スイッチ類	100万回または5年
気密	エアタイトシール	10万回または2年

Rシリーズ

	部品名称	交換・点検時期（目安）
シート部	シート	30万回または5年
	ゴムリング付きローラーユニット	30万回または5年
フレーム部	樹脂ガイド（鋼板製のみ）	50万回または5年
	フレーム・取付状態	50万回または5年
巻き取り部	巻き取りボックス	50万回または5年
駆動部	ドラム	50万回または5年
	ドラムディスク	50万回または5年
	開閉機	100万回または5年
制御部	制御盤	100万回または5年
	センサー類	100万回または5年
	スイッチ類	100万回または5年
気密	エアタイトシール	10万回または2年