

アコーディオンドア

やまなみ

 マークⅡ
 ダウンシール
 カーブ

取扱説明書 保証書

このたびは、当社商品をお買い上げいただきまして、誠にありがとうございます。ご使用前に、この説明書をよくお読みの上、末永くご愛用くださいますようお願いいたします。

お読みになった後は、大切に保管してください。

販売店様へのお願い

本取扱説明書は取付け後、必ずお客様へお渡しください。

株式会社ニチベイ

本社 〒103-0027 東京都中央区日本橋3-15-4
 お客様サービス窓口：TEL 03-3272-2595（平日9時～17時30分）
 ホームページアドレス <http://www.nichi-bei.co.jp>

安全にご使用していただくために

必ずお守りください

ここでは、お買い上げいただいた製品を正しく取付け、安全にご使用していただくために、特に注意していただくことを表示してあります。取付けの前によくお読みになり、適切な取扱いをしていただきますようお願いいたします。

■表示内容を無視して誤った使い方をした時に生じる危害や損害の程度を、次の表示で区分し、説明しています。

警告 この表示の欄は、「死亡または重傷などを負う可能性が想定される」内容です。

注意 この表示の欄は、「重傷を負う可能性または物的損害のみが発生する可能性が想定される」内容です。

■お守りいただく内容の種類を、次の絵表示で区分し、説明しています。

禁止 この表示の欄は、してはいけない「禁止」内容です。

強制 この表示の欄は、必ずしていただく「強制」内容です。

警告

- 付属のネジは木枠用ですので、木質以外の下地（石膏ボード等）にはご使用になれません。取付け面の材質及びハンガーレールのネジ穴（φ4.2mm）に適合するネジ及びプラグ・アンカー等を別にご用意ください。
- ハンガーレールがしっかり取付けられているか確認してください。取付けが不完全な場合、製品が落下してケガをしたり物を破損する恐れがあります。
- 電動工具による過度なネジ締め付けは、ネジ破損の恐れがありますのでおやめください。
- 急激な操作や無理な操作は絶対におやめください。製品の破損・落下・手足のはさみ込みなど、思わぬ事故の原因となります。
- 製品に物を立てかけたり、ぶらさげることは絶対におやめください。故障や破損の原因となります。
- 製品によりかからないでください。倒れてケガをすることがあります。

注意

- ハンガーレールを金属製（鉄・アルミ）の枠体に取付ける場合、金属切粉がハンガーレール内に残らないよう施工後ハンガーレール内の清掃を十分行ってください。開閉時に異音が生じたりスムーズに開閉しないことがあります。
- 焼却すると有毒ガスが発生することがありますので、破棄する場合は必ず専門業者にお問い合わせください。
- 開閉の範囲内に破損の恐れのある物や操作の障害となる物を置かないでください。また、操作の際は範囲内に人がいないことを必ず確認してください。
- 屋外や高温（50℃以上）多湿（60%以上）の条件下（サウナ・浴室・沸騰器近く・ボイラー室等）及び水がかかることが予想される場所への取付けはおやめください。故障やサビの原因となります。
- 直射日光や熱があたることが予想される場所への取付けはおやめください。レザーの変色や軟化による変形の原因となります。
- この製品は金属や防炎加工を施したレザー等を中心に構成されておりますが、火のそばでのご使用は絶対におやめください。
- メカ部の分解は絶対におやめください。製品の破損や故障の原因となります。

1 製品構造図と各部の名称

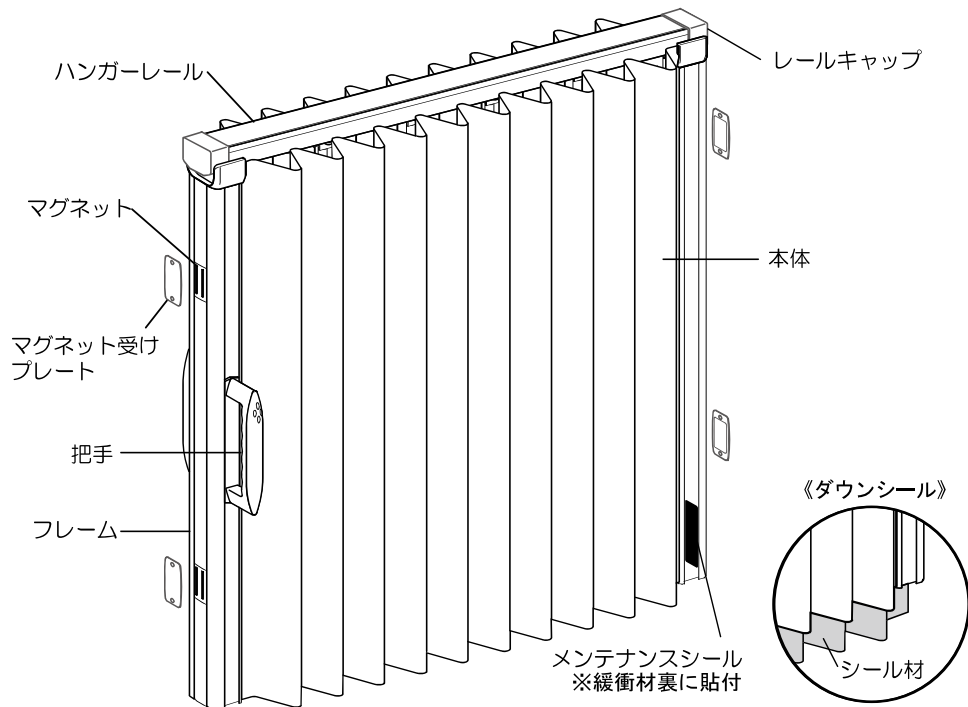

2 付属部品

- ハンガーレール (1本)

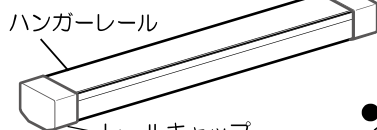

- ハンガーレール止めネジ (10本)
(本体の幅寸法によって余る場合があります。)



- ランナー揃えロッド (1本)



- マグネット受けプレート
(高さ(H)寸法210cm以下: 4枚 ※6枚)
(高さ(H)寸法211cm以上: 6枚 ※8枚)
※レザーがL-113~L-122かつ
幅(W)寸法151cm以上の場合



- ジョイントピン (1本)
※カーブの場合 (4本)
ハンガーレールをジョイントする場合にのみ使用。



- マグネット受けプレート止めネジ
(高さ(H)寸法210cm以下: 8本 ※12本)
(高さ(H)寸法211cm以上: 12本 ※16本)
※レザーがL-113~L-122かつ
幅(W)寸法151cm以上の場合



カーブ専用付属部品

- タッセルハンガー (2ヶ)

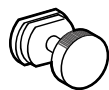

- タッセル

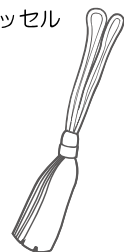

警告

取付けネジは、全て木質系下地用です。木質系以外の下地の場合は、専用のネジを使用してください。

3 取付け方法(必ず2人以上で行ってください)

本体の取付け (ロック・シリンダーロック・レバーロック付き仕様は4ページ以降を参照ください)

- ①ハンガーレールを取付け位置にあて、長さを確認してください。

※長い場合には、金ノコ等で片側、または両側を切断してください。



- ②ハンガーレールに本体ランナーを通してください。ランナーは前もって、ランナー揃えロッドで揃えてから、ハンガーレールに挿入し、ランナー揃えロッドのみ静かに引き抜いてください。

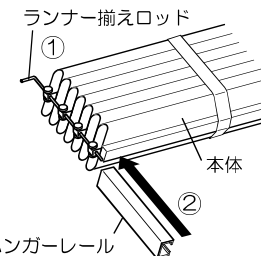

- ③本体を支えながら、ハンガーレールを取付け位置にあて、全ての取付け穴をハンガーレール止めネジでしっかり固定してください。固定後は、本体がスムーズに動くかどうか確認してください。

- ④マグネット受けプレートを本体のマグネット位置 (高さ・個数) に合わせて、両壁 (柱) 面にマグネット受けプレート止めネジでしっかり固定してください。

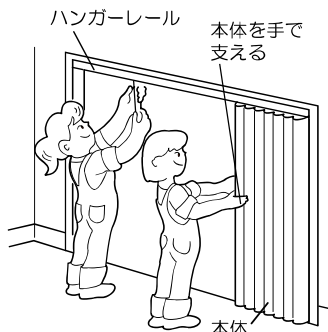

⚠ 注意

ハンガーレールを金属製 (鉄・アルミ) の枠体に取付ける場合、金属切粉がハンガーレール内に残らないよう施工後ハンガーレール内の清掃を十分行ってください。開閉時に異音が生じたりスムーズに開閉しないことがあります。



※オプションのフレーム固定金具を使用する場合は、開閉する側の壁 (柱) 面にのみ取付けてください。

ハンガーレールをジョイント (連結) する場合

付属のジョイントピン (1台に1本付属) をハンガーレールのピンホールに差し込み、ハンガーレールをジョイントしてください。

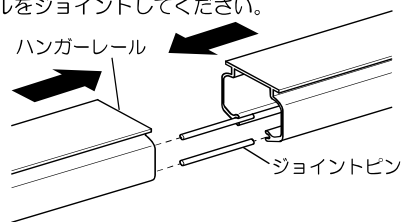

レール埋め込み仕様の場合

前もってハンガーレール取付け部に下図のような溝をつくってください。

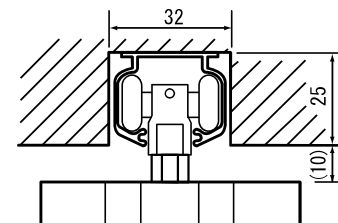

カーブの場合

付属のタッセルハンガーをフレームの溝に差し込み、90度回転させダイヤルを回し固定してください。

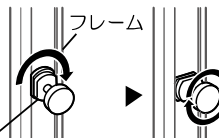

タッセルをタッセルハンガーに掛けてください。

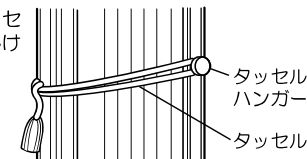

4 操作方法

- 開閉操作はゆっくり行ってください。
※レザ一部（山部分）を持って操作しないでください。
- 本体を完全に畳み込むとストッパーが掛かります。
※カーブの場合はストッパーは掛かりません。畳み込んだ際は付属のタッセルで固定してください。

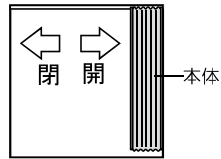

5 ロック・シリンダーロック・レバーロック付き仕様取付け及び操作方法

ロック・シリンダーロック・レバーロック付き仕様の取付け種類

【片開きの場合】

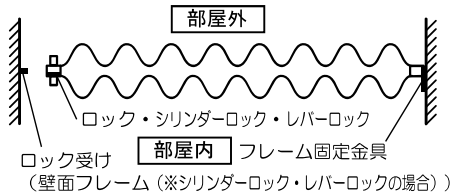

【両開きの場合】

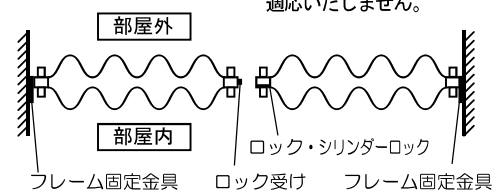

ロック付き仕様の取付け

ロック受けの取付け

本体フレームに取付けてある、ロックの高さ位置に合わせて、壁面にネジで固定してください。

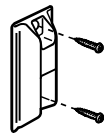

※ロック受けには天地がありますので左図の向きに取付けてください。

フレーム固定金具の取付け

- 本体フレームの片側を、壁（柱）面に固定する場合に使用します。

- ①壁（柱）面に付属のネジで固定してください。取付け高さは本体の把手位置を目安にしてください。
- ②本体フレームの緩衝ゴムを押し込むようにして矢印の方向に90度回して固定してください。（レバーが部屋内側になるよう取付けてください。）



ロック付き仕様 操作方法

《施錠》

ロックプレートを下に下げると施錠されます。（表示：赤）

《開錠》

ロックプレートを上にはげると開錠されます。（表示：青）

裏面表示部

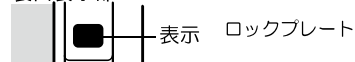

《非常時の場合》

ロック反対側から開錠することができます。下図の溝にコイン等を差し込み回すと開錠されます。

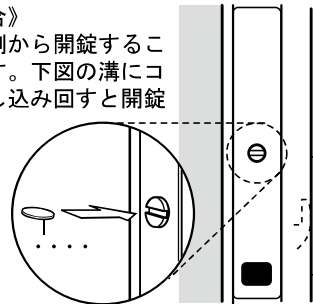

シリンダーロック付き仕様の取付け

レバーロック付き仕様の取付け

壁面フレームの取付け

- ①壁面フレーム型材を必要寸法に切断します。
- ②壁面フレーム型材の上・下端から30cmのところにφ3.2～3.5mmのネジ穴をあけます。
- ③マグネットB（本体フレームのマグネットと同数）とロック受け金具を本体と同じ位置にくるよう順番に壁面フレーム型材の端から通します。順番が違いますと本体フレームと壁面フレームのマグネットBの位置、ロックの位置が合わなくなります。壁面フレームキャップを壁面フレーム型材の両端にはめ込みます。

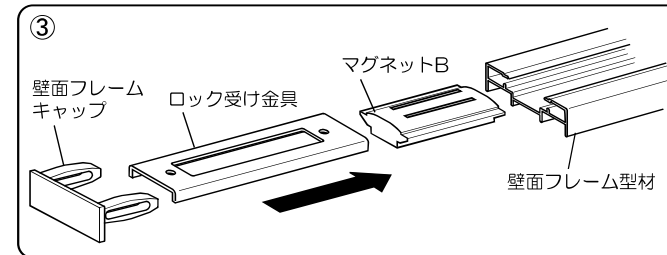

- ④壁面フレーム型材を壁面に、壁面フレーム止めネジで固定してください。
- ⑤壁面フレーム型材を通しておいたマグネットBを本体のマグネット高さ位置に合わせ、その下にφ3.2～3.5のネジ穴をあけ、壁面フレーム止めネジで固定してください。（壁面への固定及びマグネット落下防止のため）
- ⑥ロック受け金具を本体フレームの鎌錠位置に合わせてその上にロック受けを置き2本のロック受け止めネジでしっかり固定してください。

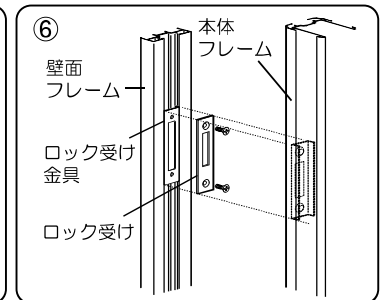
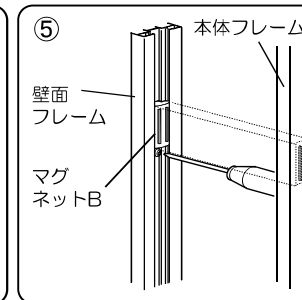
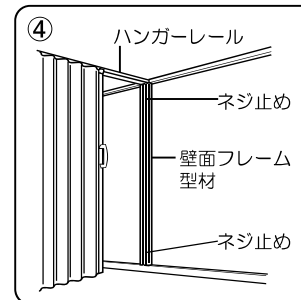

- ⑦マグネットBやロック受け固定位置以外の壁面フレーム型材の隙間に緩衝材（ゴム）をはさみで切断し、はめ込んでください。

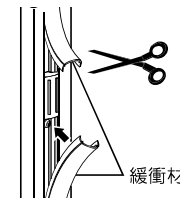

フレーム固定金具の取付け

フレーム固定金具の取付けは4ページを参照ください。

シリンダーロック付き仕様 操作方法

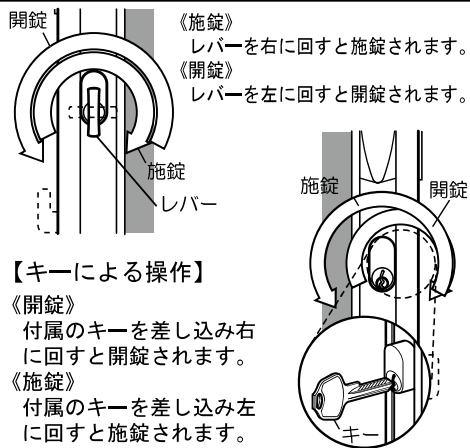

【キーによる操作】

《開錠》
付属のキーを差し込み右に回すと開錠されます。

《施錠》
付属のキーを差し込み左に回すと施錠されます。

レバーロック付き仕様 操作方法

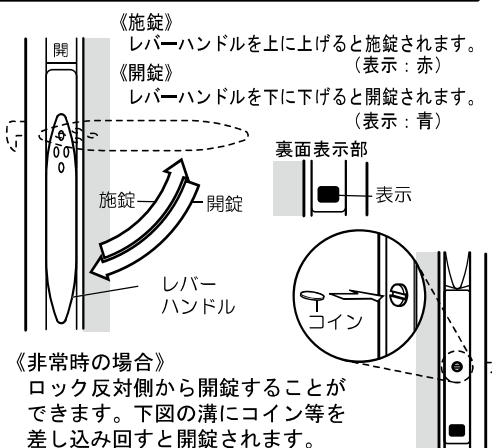

《非常時の場合》
ロック反対側から開錠することができます。下図の溝にコイン等を差し込み回すと開錠されます。

6 把手の位置変更方法

①把手上面のキャップを上へスライドさせ手前に取外します。

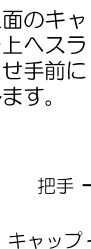

②上下の奥にある固定用のネジを＋ドライバーで半回転～1回転ゆるめます。
※ゆるめる時は、把手が落下しないよう手を添えてください。

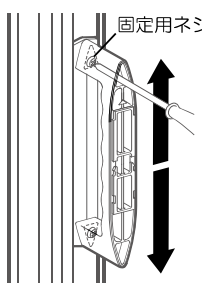

③把手をお好みの位置にスライドさせ②で緩めたネジを締め直し、しっかり固定してから、①で取外したキャップを①と逆の手順で取付けてください。
※このときキャップ表面のクボミが必ず上にくるようにしてください。

△ 注意 把手の位置を製品高さ(H)の中心より下に設定すると操作がしにくくなる場合があります。

7 お手入れ方法



- レザー（スケルトンを除く）は防汚加工を施しておりますが汚れの種類や付着期間によりシミや跡が残ることがありますのでご注意ください。
- 把手には、中性洗剤を使用し、弱アルカリ性洗剤は使用しないでください。

- 汚れた場合には柔らかいキレイな布で乾拭きをしてください。
- 汚れがひどい場合は、住居・家具用のうすめた中性または弱アルカリ性洗剤（把手には使用しないでください）を布に含ませ汚れを拭き取り、洗剤が残らないようによく絞った布で水拭きをし、最後に柔らかいキレイな布で乾拭きをしてください。
- 水拭き可能な部品のお手入れに消毒用アルコール等をご使用になった場合は、柔らかい布で必ず水拭きしてください。変色や劣化する恐れがあります。

8 メンテナンスシールについて

- この商品についての詳細はメンテナンスシールに記載してあります。メンテナンスシールの貼り付け位置は、**1** 製品構造図と各部の名称をご覧ください。

(例) 品名：商品名が商品略号で表示されています。 受注番号：商品に対する管理番号ですのでお問い合わせの際にはこの番号をお申し付けください。

JNo.3-000-00000	工場 00-00	色柄：レザーの柄No.と部品色が表示されています。
品名 ADM-O	色柄 L-000 W	
寸法 W0.900 H1.800	年月 00/00	年月：商品の製造された年月が表示されています。

寸法：商品のサイズがmm単位で表示されています。

9 保証について

- この商品は保証対象商品です。下記の保証書をよくお読みになり大切に保管してください。

保証書

この度は、弊社製品をお買い上げいただき、誠にありがとうございます。
当製品は、厳密なる品質管理及び検査を経てお届けしておりますが、万一、保証期間内に故障した場合には、当社保証規定に従って修理させていただきます。
修理をご依頼の場合は、メンテナンスシールをご確認の上、お買い上げいただいた販売店又は、最寄りの弊社営業所までご連絡ください。

保証期間：お買い上げ日より3年間

保証規定

1. 取扱説明書・本体注意ラベル・操作カードに従った正常な使用状態で保証期間内に故障した場合は無償で修理させていただきます。但し、消耗部品（レザー・コード類）の無償保証期間は1年となります。（レザー一部の汚れは対象外）キズ・汚れにつきましては、7日以内にお申し出ください。
2. 保証期間内でも次の場合は無償修理対象外（有料修理）となります。
 - ・取付け上の誤り、使用上の誤りによる故障または破損。
 - ・不当な改造、修理による故障または破損。
 - ・天変地異（火災、地震、水害、落雷等）による故障または破損。
 - ・特殊環境（極度の高温多湿、薬品のガス、公害、粉塵等）による故障または破損。
3. お買い上げ日とはメンテナンスシールに記載されている製造年月となります。

●お客様サービス窓口：TEL03-3272-2595
（お問合せ時間：平日9時～17時30分）

株式会社ニチペイ
〒103-0027 東京都中央区日本橋3-15-4