

【取付説明書】 のれんカーテン

●この度はビニプロ製品をお買い上げいただき、ありがとうございます。



注意

- 製品を取り付ける前にこの取付説明書をよくお読みの上、正しく取り付けてください。
- 取付は下地のしっかりとした場所やアンカーなどで下地を強化した場所で施工してください。
- 製品を長くご愛用いただくために、ときどきゆるみ等がないか点検してください。

部材

●のれんシート



●のれんシートフレーム



Aタイプ



Bタイプ

●六角ビス・プラスビス等
(5mm程度)



※下地に合わせた長さ
(20mm以上)のビスを
ご利用ください。

完成図

Bタイプ

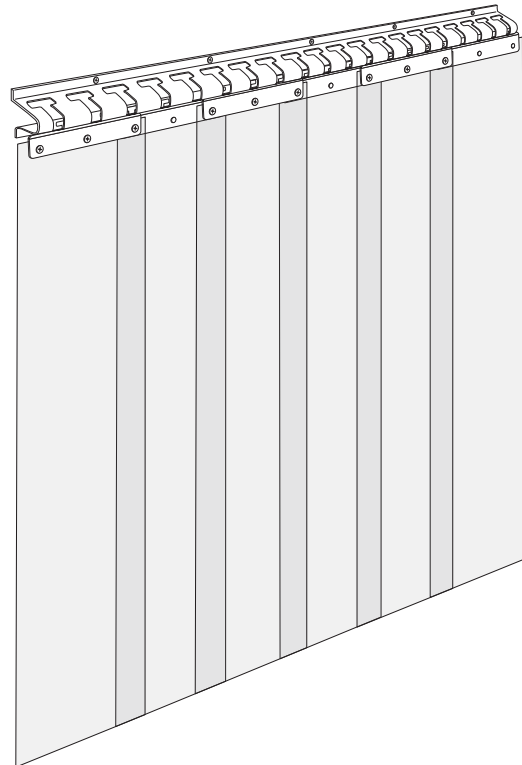

Aタイプ

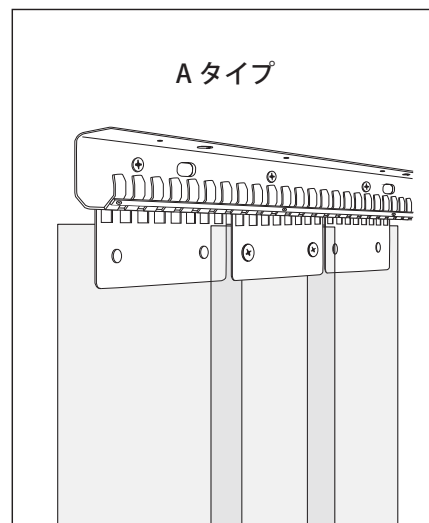

組み立て手順

1 のれんシートフレームの取付①

のれんシートフレームを天井もしくは壁に、六角ビスやプラスビス等の強度の高いビスで固定する。
フレームを複数本取付する場合は最後の1本を残し、取り付ける。
※のれんカーテンは重量があるので、下地がしっかりとした場所に固定してください。
※のれんシートフレームは開口部の端部から順に取り付けてください。

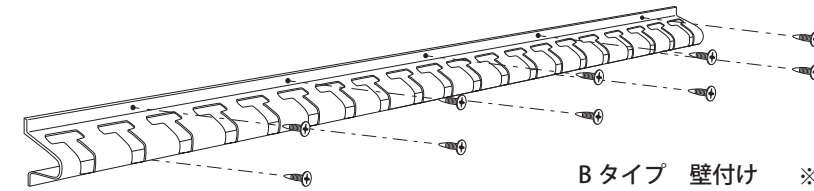

Bタイプ 壁付け ※T字型の溝が上になります。

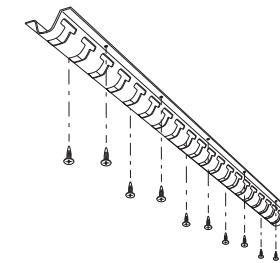

Bタイプ 天井付け
※T字型の溝が正面になります。

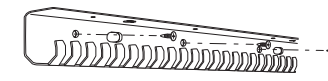

Aタイプ 壁付け

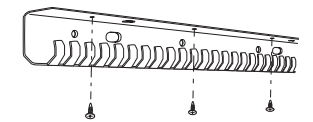

Aタイプ 天井付け

2 のれんシートフレームの取付②

取付部の残りの寸法を測り、幅寸法0~5mm程度短くし、高速カッター等でフレームを切断する。
切断したフレームを取付部の残り箇所に取り付ける。

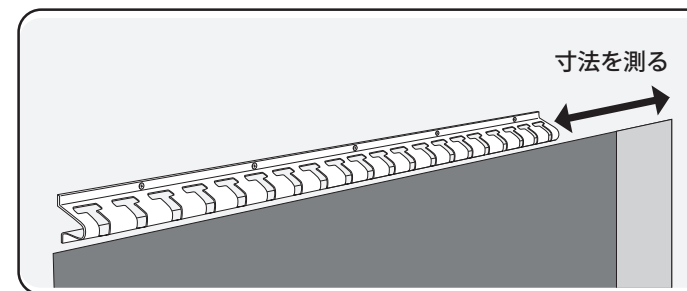

寸法を測る

切断する

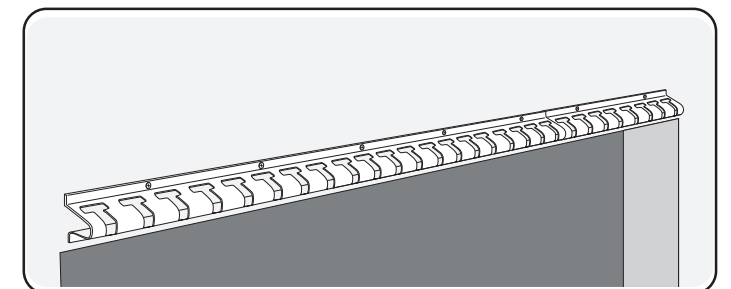

組み立て手順

3 のれんシートの吊り下げ

ラップなしの場合：のれんシートを隙間なくフレームにかけていく。

ラップありの場合：まず、のれんシートを1つ飛ばしで、隙間を均等に空けてフレームにかける。次に空けた隙間にのれんカーテンをかける。1つ飛ばしでかけ、隙間にかけるを繰り返す。

※のれんシートフレームのビス頭が外側を向くように、表裏交互にかけてください。(ラップありの場合)

※隙間・重なり代のサイズはラップ方法一覧表をご参照ください。

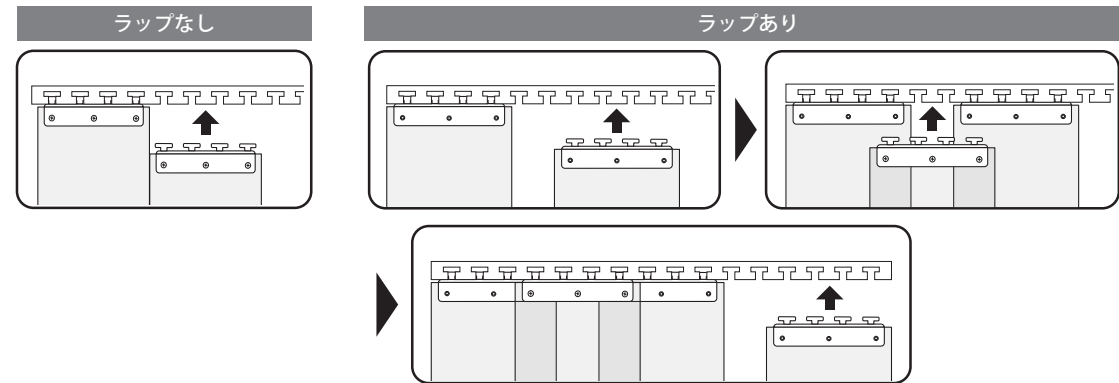

■ ラップ方法一覧表 (断面図) ※開口1mあたりの枚数は小数点以下繰り上げになっています。

Aタイプ		
	シート巾 200mm	シート巾 300mm
ラップなし	<p>間口 1m あたり 5 枚</p>	<p>間口 1m あたり 4 枚</p>
一部ラップ	<p>間口 1m あたり 7 枚</p>	<p>間口 1m あたり 5 枚</p>
完全ラップ	<p>間口 1m あたり 10 枚</p>	<p>間口 1m あたり 7 枚</p>

Bタイプ・Bタイプミニフレーム		
	シート巾 200mm	シート巾 300mm
ラップなし	<p>間口 1m あたり 5 枚</p>	<p>間口 1m あたり 4 枚</p>
一部ラップ	<p>間口 1m あたり 7 枚</p>	<p>間口 1m あたり 5 枚</p>
完全ラップ	<p>間口 1m あたり 10 枚</p>	<p>間口 1m あたり 7 枚</p>

組み立て手順

4 ハンガー防止バーの取付 (Aタイプのみ)

Aタイプは、のれんシートをかけた後、ハンガー防止バーを付属のビスで取り付ける。

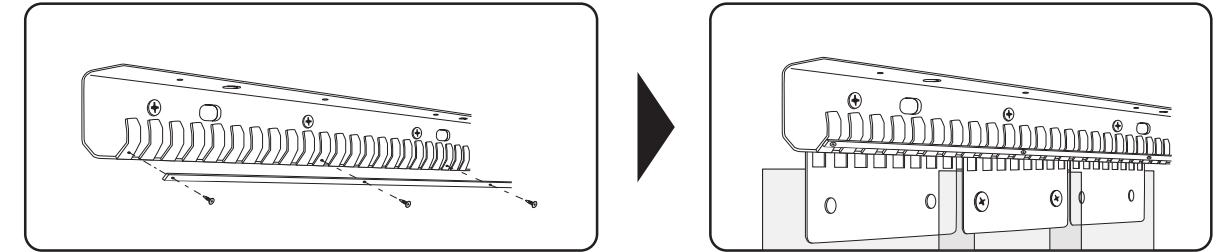

5 のれんシートの切断

のれんシートは出荷時長めに加工されているため、現場で吊した後に、現場寸法に合わせて再度カットする。

地面にちょうど着く長さか、地面より5mm程度短くする。

※経年劣化によりシートは縮んでいくので、短くし過ぎないようにご注意ください。

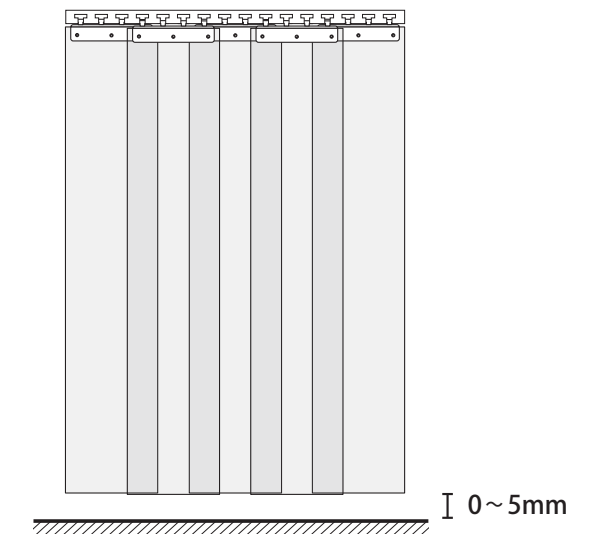
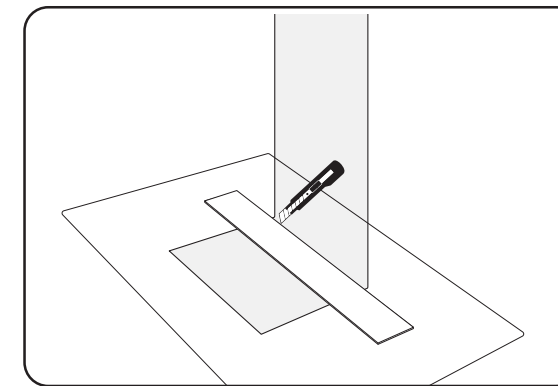

6 動作確認

シートを前後に動かし、動きを確認する。

ビニプロ.com
産業繊維・資材のオーダー製作

TEL : 0120-441-723 FAX : 052-766-6960
MAIL : info@vinypro.com
https://vinypro.com/



運営会社 株式会社チームライク カスタマーセンター