

BX

BXテンパル  
文化シャッターグループ

オーニング取付枠／独立型アルミフレーム

<門型タイプ／パーゴラタイプ>



Alumi Frame



DESIGN COZY SPACE  
Feel the difference



# ALUMI-FRAME & AWNING

オーニングのこちよさを多くの人々に…。  
かんたんシンプル! “独立型アルミフレーム”を活用することで、  
オーニングがつくる快適空間をお楽しみいただけます。

オーニングのこちよさを多くの人々に…。そんな思いから開発された“独立型アルミフレーム”。

下地の問題点などにより、これまでオーニングを取付けられなかった壁面や  
スペースの有効活用をお考えの方々へ、かんたんシンプルにオーニングを設置することが可能です。  
取付枠の形状は、門型タイプとパーゴラタイプをご用意。製品によって取付枠の形状をお選びください。

“独立型アルミフレーム”を導入して、  
オーニングのやさしい光と風がつくる快適空間をお楽しみいただけます。



## ELLE-PATIO Plus / PlusRS

ホームオーニング

【エルパティオ・プラス/プラスRS】

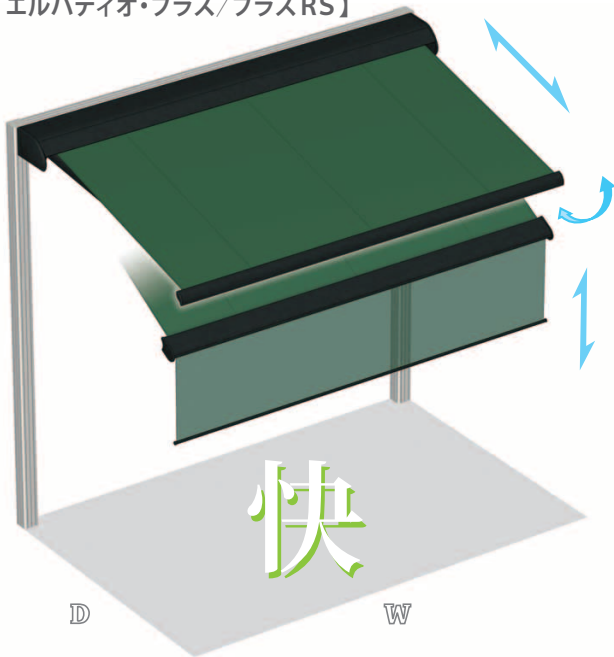

## W-BANNE

ロールオーニング

【ダブルバーネ】

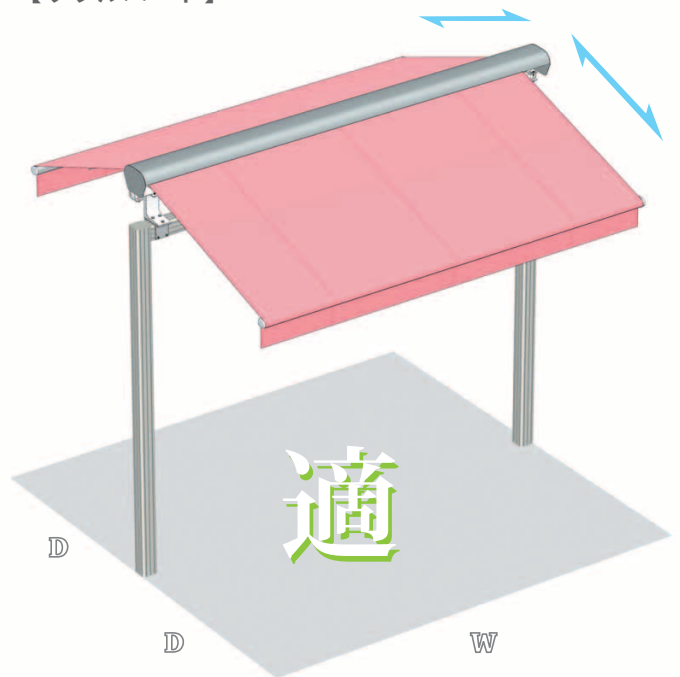

New

住宅のテラスや  
スペースの  
有効活用に!

### 独立型アルミフレーム

- 鉄骨に比べてサビに強く、見栄えの良いアルミ形材◇
- フレーム強度は □100×100×t3.2 鉄骨相当◇
- 色は ステンカラーを標準◇
- 最大高さは 4.0m (基礎部分は除く)◇
- 最大間口は 4.7m (パーゴラタイプの出巾も同寸法)◇
- パーゴラタイプには 水平仕様と 10°、15° 仕様の角度タイプも用意◇
- M6、M8用ボルトガイドを使用して各製品の取り付けが容易◇
- (エルパティオプラス/プラスRS・ダブルバーネ・ソラカゼ・ソラシスII等)
- 住宅用テラス、商業施設・公共施設の中庭などに最適◇

### ALUMI-FRAME

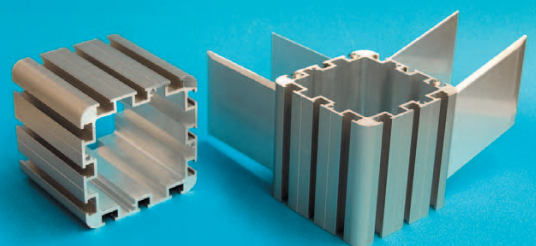

# ～ オーニングと独立型アルミフレームでつくる快適空間～

■ 納まり参考図

<※各製品の詳細につきましては、製品カタログをご覧ください>

エルパティオ・プラス/プラスRS

ダブルバーネ

ソラカゼ

ソラシスII

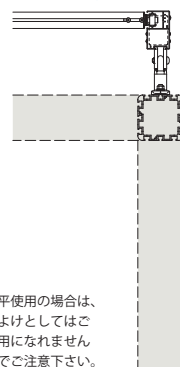
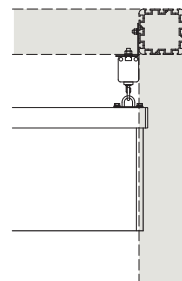
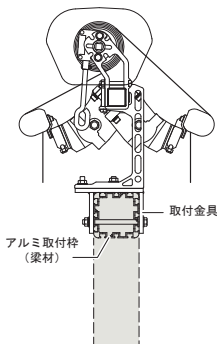
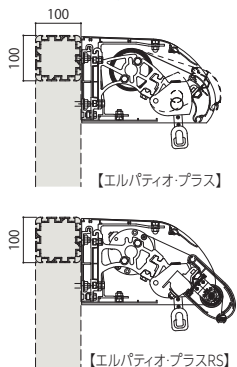

## SORAKAZE

スライドキャンバス  
【ソラカゼ】

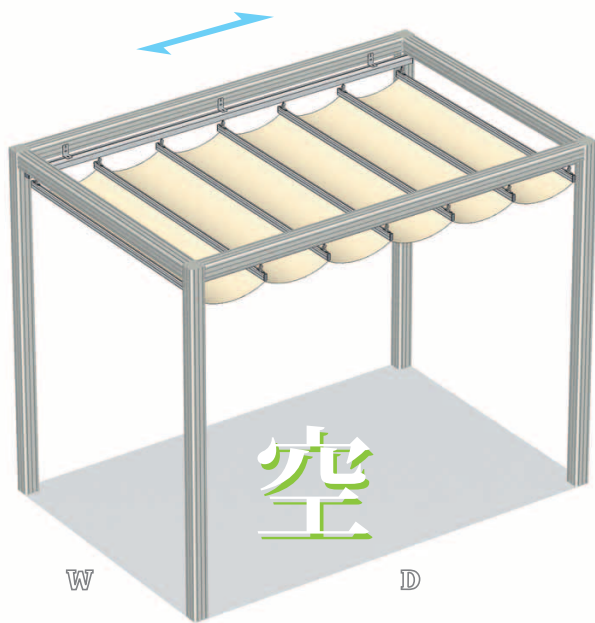

## SOLASIS-II

スライドオーニング  
【ソラシスII】

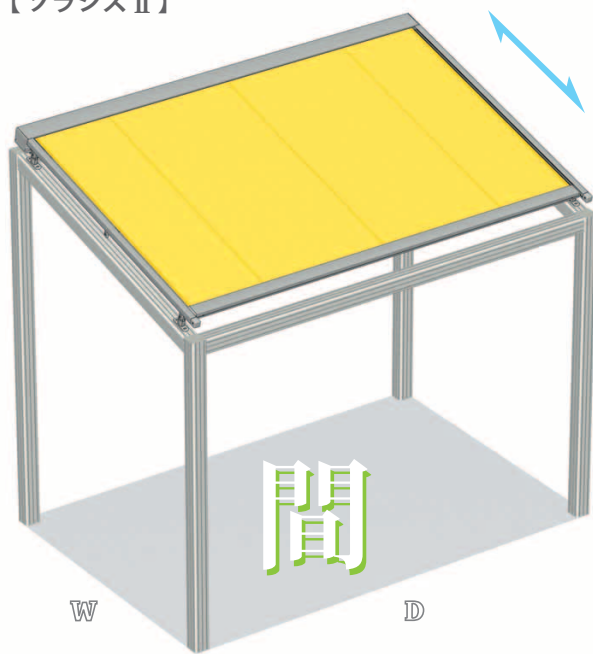

### 門型タイプ

独立型  
アルミフレーム

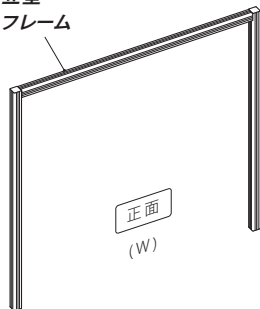

### パーゴラタイプ A

(水平)

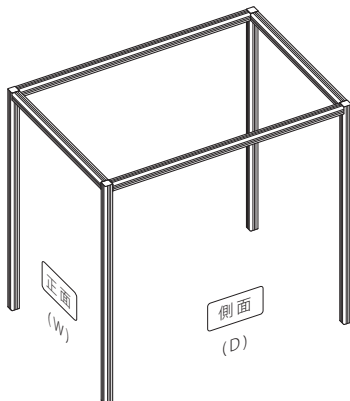

### パーゴラタイプ B

(勾配: 10°/15°)

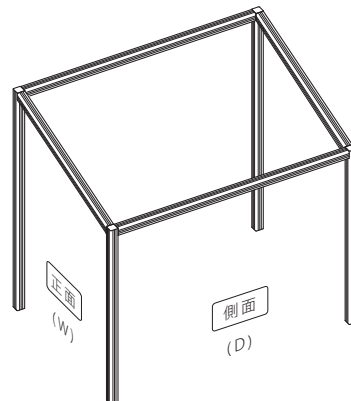

※ 製品によっては、WとDの方向性が一致しない場合があります。  
※ 施工の際は別途基礎工事が必要となりますので、ご注意ください。

■納まり図

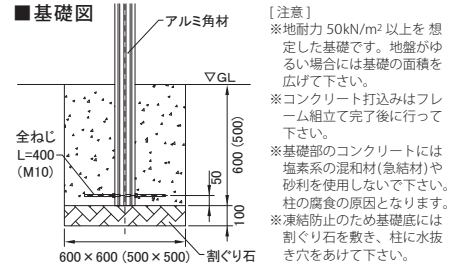
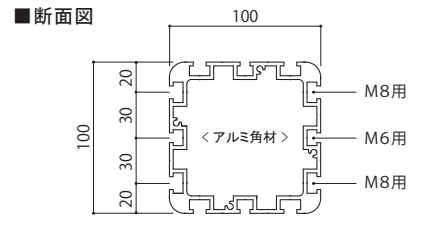
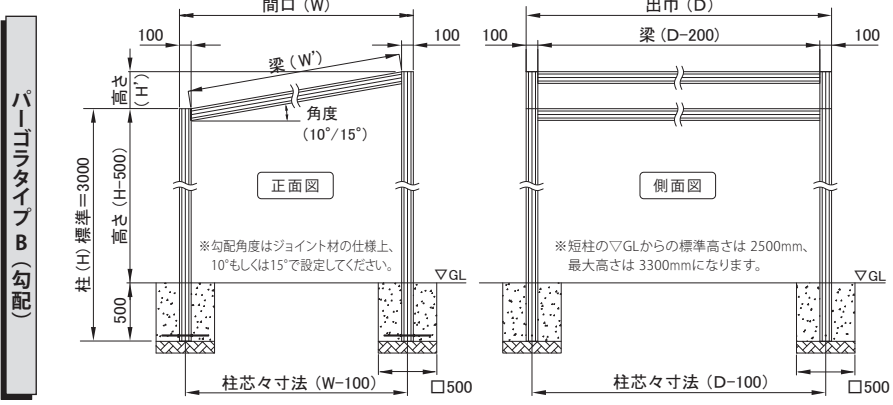
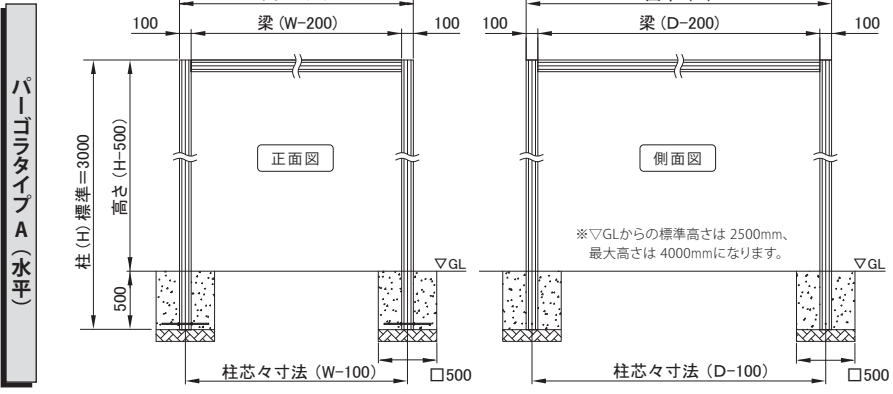
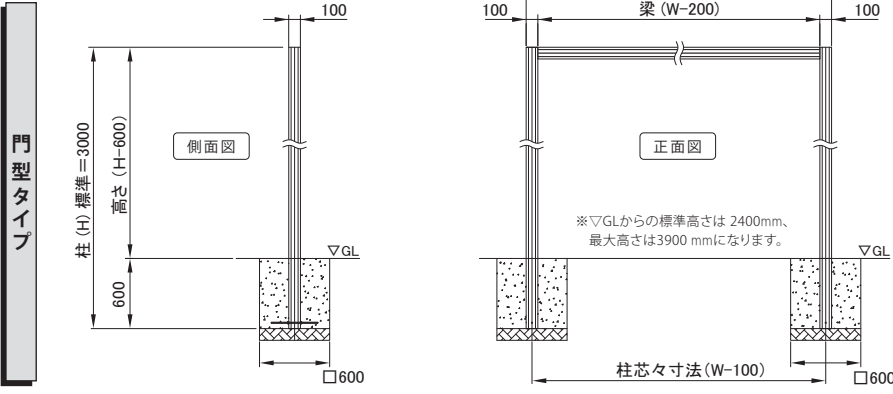

**■規格別重量表** (単位: kg)

間口規格 (W)	門型タイプ	パーゴラタイプA (出巾: D)			
		2.2m	3.2m	4.2m	4.7m
2,200 mm	41.4	104.5	114.6	124.8	129.9
3,200 mm	46.5	114.6	124.8	135.0	140.1
4,200 mm	51.6	124.8	135.0	145.2	150.3
4,700 mm	54.2	129.9	140.1	150.3	155.4

**■規格別重量表** (単位: kg)

間口規格 (W)	パーゴラタイプB (出巾: D)			
	2.2m	3.2m	4.2m	4.7m
2,000 mm	118.6	128.8	139.0	144.1
3,000 mm	126.4	136.5	146.7	151.8
4,000 mm	134.3	144.5	154.7	159.8
4,500 mm	138.2	148.4	158.5	163.6

※柱長さ3.0mでの重量表になります。  
[参考] アルミ角材1m当りの重量は5.1kgになります。

**■規格別設置勾配寸法表** (単位: mm)

間口規格 (W)	パーゴラタイプB		
	角度	梁 (W)	高さ (H)
2,000 mm	10°	1827	318
	15°	1863	483
3,000 mm	10°	2843	494
	15°	2898	751
4,000 mm	10°	3858	671
	15°	3934	1019
4,500 mm	10°	4366	759
	15°	4451	1153

⚠️ 「アルミフレーム取付枠」お取り扱い上の注意事項

- みだりに改造や変更はしないで下さい。
- 基礎部のコンクリートには塩素系の混和材(急結材)や砂利を使用しないで下さい。柱の腐食の原因となります。
- 凍結防止のため基礎底には割ぐり石を敷き、柱に水抜き穴をあけて下さい。
- 組立は所定のボルト・ネジを使用し、最後まで締め付けて下さい。
- 締め付け不良は、性能低下及び、事故の原因になります。
- 本製品の上に乗ったり、はしごを掛けしないで下さい。落下事故の原因になります。

＊ お問い合わせ・ご用命は ＊



BXテンパル株式会社  
http://www.tenpal.co.jp

●表示内容は2023年5月現在のものです。  
●改良のため予告なく製品の仕様を変更することがありますので、あらかじめご了承ください。  
●製品の色は、印刷特性上実物と多少差が出ます。ご了承ください。  
●初版/2010年11月 7版/2023年5月

