

【取付説明書】 階段手摺ネット

- この度はビニプロ製品をお買い上げいただき、ありがとうございます。
- 製品を取り付ける前にこの取付説明書をよくお読みの上、正しく取り付けてください。

部材

● ネット



※納品時はこのように束ねられています。

● 取付用ロープ



2m程度ずつカットし、端部はライターやビニールテープでホツレ止めをする。
※長いまま使用することもできますが、カットし、繋ぎ合わせながら使用することで作業効率が上がります。

道具

● 植木ハサミ



※普通のハサミでも可

● ターボライター



※普通のライターでも可

● ビニールテープ

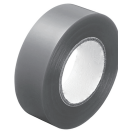

● 結束バンド (取付対象の周囲長+100mm程度)

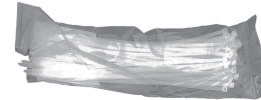

※取付用ロープで代用可

完成図

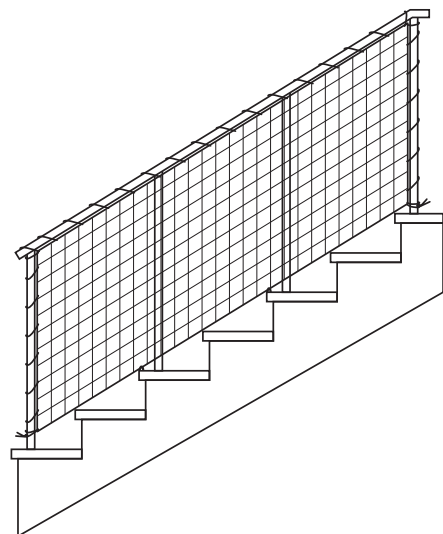

取り付け手順

1 ネットのクセをとる

長方形のネットの鈍角と鈍角（対角線上）を外側に引っ張ってクセをとり、階段の手摺の形（平行四辺形など）に整える。

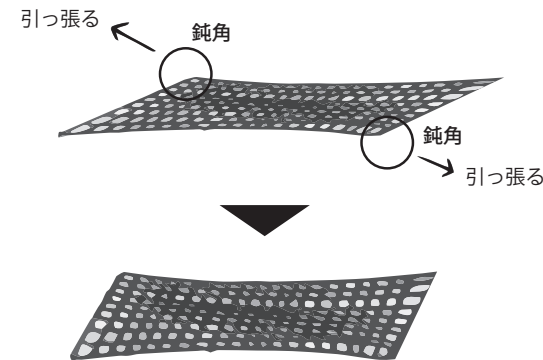

取り付け手順

2 仮止め

ネットを、階段の角と中間部数か所（1mにつき1か所程度）に結束バンド（又はロープ）で仮止めする。
仮止めは以下の順で行う。

- ①角
- ②辺の中央
- ③辺の4分の1の位置
- ④辺の8分の1の位置...

※ネットの4角には鋭角な部分と鈍角な部分があります。鋭角な部分が階段上階の上部に、鈍角な部分が階段下階の上部にくるように取り付けてください。
※1つの角に対し2辺を仮止めするとネットがズレずに作業ができます。

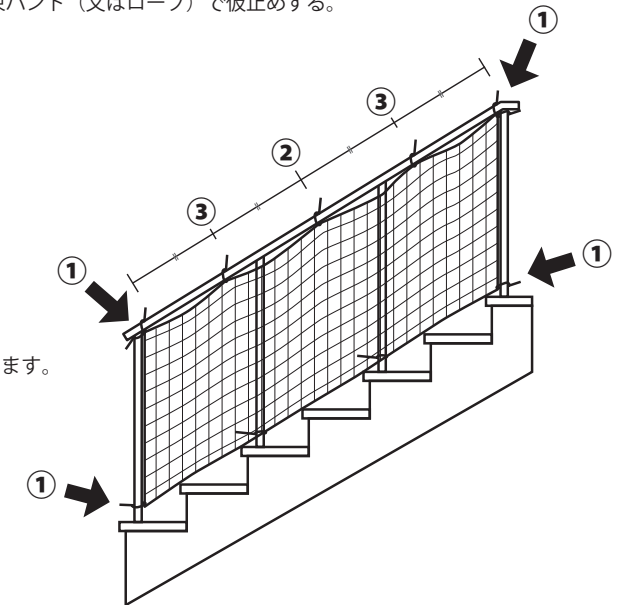
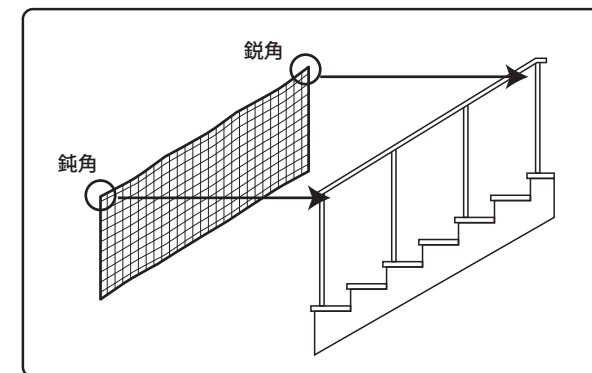

3 ネットの取付

取付用ロープを2m程度ずつカットし、端部はライターやビニールテープでホツレ止めをする（取付用ロープは合計で取付長の3倍程度を用意する）。カットしたロープを用い、仮止めを外しながらネットを手ずりに巻いていく。
巻き始めと巻き終わりは「巻き結び」+「ふた結び」をする。（図C・図D参照）
※ロープが足りなくなった場合は、テグス結びで繋いでください。（図E参照）
※所々、図Bのように止めると、途中で緩まずしっかり巻き付けることができます。また、ほつれた際に伝線せず摩擦による消耗も防げます。

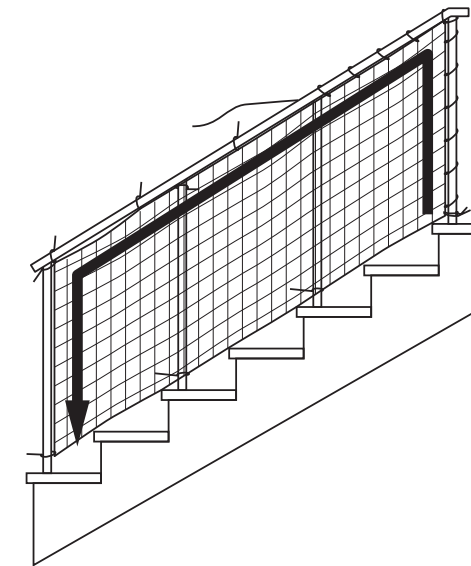

取り付け手順

図A 基本のロープの巻き方

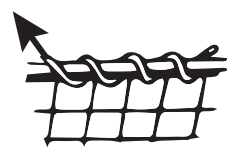

図B ロープの巻き方 (ゆるみ・ほつれ対策)

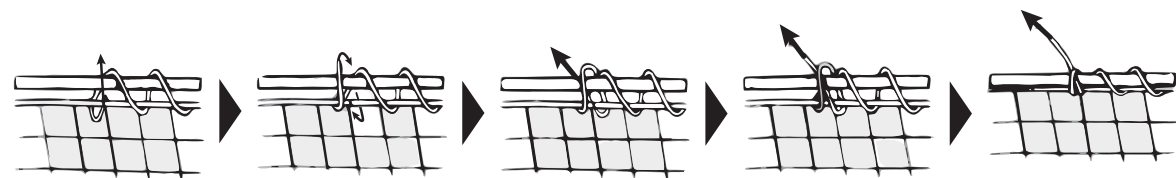

図C 巻き結び (ロープ末端の結び方)

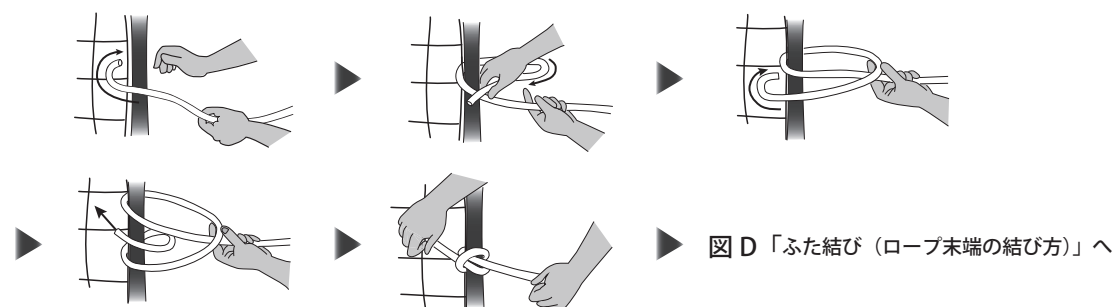

図D ふた結び (ロープ末端の結び方)

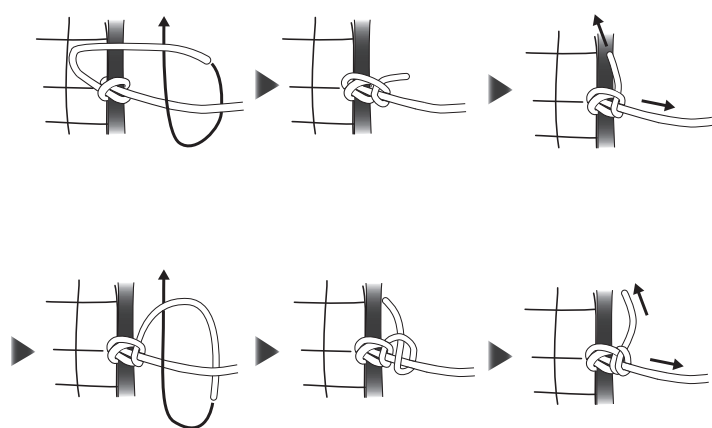

図E テグス結び (ロープの繋ぎ方)

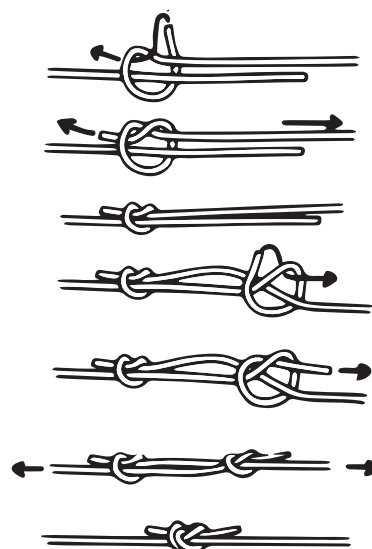

取り付け手順

4 ネット下部の固定

手すりの下部にもフレームがある場合は、ロープを巻いて固定する。

※下部にフレームがない場合は、アイストラップ (パッドアイ・ビス止め端子) 等の金具を使用しロープの下部を階段に固定すると巻くれ上がりを防ぐことができます。

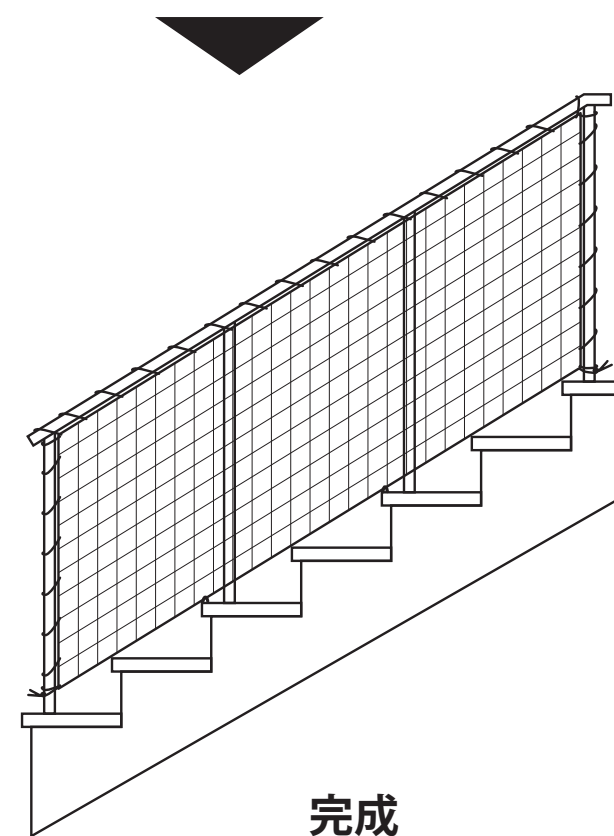
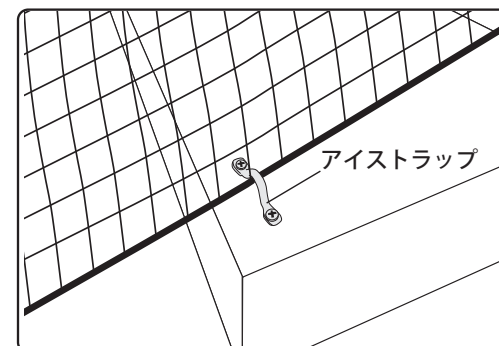

ビニプロ.com
産業繊維・資材のオーダー製作

TEL : 0120-441-723 FAX : 052-766-6960
MAIL : info@vinypro.com
https://vinypro.com/

運営会社 株式会社チームライク カスタマーセンター